

CATÁLOGO DE INSTRUMENTAL PARA
VIDEOCIRURGIA

INSTRUMENT CATALOG FOR VIDEOSURGERY
CATÁLOGO DE INSTRUMENTAL PARA VIDEOCIRUGÍA



EDLO 

CATÁLOGO DE INSTRUMENTAL PARA
VIDEOCIRURGIA

INSTRUMENT CATALOG FOR VIDEOSURGERY
CATÁLOGO DE INSTRUMENTAL PARA VIDEOSURGÍA



Recomendações Básicas para Limpeza, Conservação e Esterilização de Materiais para videolaparoscopia

É de extrema importância a observação das recomendações para que os instrumentais desempenhem sua função de acordo com as necessidades para cada procedimento cirúrgico.

LIMPEZA

Todo o processo se inicia com a Limpeza adequada e correta de cada item. Os materiais para Videocirurgia são considerados materiais de conformidade complexa, portanto, necessitam de cuidados especiais para a desmontagem, limpeza, montagem e esterilização.

A limpeza deve ter seu início tão logo seja possível (após o término da cirurgia) para evitar o ressecamento da matéria orgânica, que dificulta a limpeza e impede a ação dos fluidos corpóreos, como sangue e outros, nos instrumentais. Durante a cirurgia, normalmente é utilizado o soro fisiológico para a limpeza dos instrumentais, e este, é altamente oxidante por se tratar de solução salina. Não indicamos o uso, pois pode ocorrer oxidação nas pequenas articulações dos instrumentais, dificultando seu uso e conseqüentemente a quebra dos mesmos. Uma alternativa mais segura e mais barata é a utilização de água esterilizada (água para injeção).

Os materiais que são passíveis de desmontagem devem ser desmontados em todas as partes onde houver roscas utilizando apenas a força das mãos (dedos). São projetados para montagem manual, não necessitando de ferramentas. As roscas não devem ser forçadas pois podem sofrer desgaste e quebra posterior. Os itens não desmontáveis possuem vedação ou conformação que não permite a infiltração de fluidos.

Todos os materiais devem ser colocados desmontados imersos em detergente Enzimático diluído de acordo com a orientação do fabricante e no tempo recomendado pelo mesmo.

A água para imersão e limpeza deve ser tratada para ter seus valores conforme a norma NBR ABNT 17665-2. O alto teor de cloro e outras substâncias minerais contribuem para danos de forma muito rápida nos instrumentais, principalmente nas pequenas articulações que eventualmente ficam úmidas. Escovar as partes críticas com escova macia e adequada. Coloque na lavadora ultrassônica conectando todos os canulados para garantir a limpeza dos lumens. Devem ser rigorosamente enxaguados, inspecionados peça por peça quanto a sua limpeza e integridade, secar completamente com ar comprimido preferencialmente ou com material para secagem que não solte fiapos. Recomendamos lubrificar os pontos articulados e com roscas após cada uso com óleo à base de parafina. Este lubrificante é hidropenetrante permitindo a passagem do agente esterilizante.

OBS: óticas e cabos de fibra ótica nunca devem ser colocados em lavadora ultrassônica.

ESTERILIZAÇÃO

Os materiais só podem ser embalados e enviados para a esterilização após a conferência e garantia que estejam todos rigorosamente limpos e secos. Não podem ser embalados molhados.

A esterilização pode ser feita pelo processo de vapor (alta temperatura). A autoclave deve ter seus ciclos validados conforme as normas vigentes e para atendimento da RDC 15 de 2012.

Os materiais devem ser esterilizados desmontados para permitir e garantir a remoção do ar dos lumens e a penetração do vapor (agente esterilizante) em todas as partes do instrumental.

Organizar os materiais dentro da caixa, bandeja ou container colocando os materiais mais pesados embaixo dos mais leves de forma que não sofram danos durante a esterilização.

Uma forma de preservar os materiais é a utilização do container com os suportes internos para cada pinça.

A ótica deve ser esterilizada dentro de estojo específico para não sofrer impactos e conseqüentes danos.

O cabo de luz não deve ter dobras ou círculos pequenos para esterilizar a fim de não forçar as fibras internas e causar o rompimento.

Sugerimos esterilização a vapor à 134°C e tempo de exposição de 5 minutos, devendo ser validado pelo CME da Unidade de Saúde, sendo o mesmo tempo e temperatura para a ótica e o cabo de luz. Caso a instituição tenha outros ciclos validados, consulte sempre o manual para conhecer a compatibilidade dos materiais e não ocasionar danos precoces.

Os materiais também podem ser esterilizados por métodos a baixa temperatura como a exemplo Peróxido de Hidrogênio, sempre observando para que sejam esterilizados desmontados e totalmente secos.

CONSERVAÇÃO DOS INSTRUMENTAIS

Para garantir maior vida útil a seus materiais, observe e siga as dicas de preservação.

Não causar impactos ao transportar seus materiais dentro das caixas, bandejas ou container não tombando os mesmos. Realizar o carregamento dentro dos esterilizadores colocando as embalagens na posição horizontal. Ao lateralizar as caixas ou bandejas, os materiais se sobrepõem e podem causar deformações.

As pessoas que têm como responsabilidade os cuidados dos materiais Videolaparoscópicos devem ser capacitadas para entender a mecânica de cada material para garantir maior vida útil.

Após o uso e antes da esterilização, recomendamos limpeza, secagem e lubrificação com lubrificantes específicos.

Basic Recommendations for Cleaning, Conservation and Sterilization of Videolaparoscopy Materials

It is extremely important to follow the recommendations for the instruments, for them to be able to perform their function according to the needs of each surgical procedure.

CLEANING

The whole process begins with the proper and correct cleaning of each item. Videosurgery materials are considered complex compliance materials, therefore, they need special care in disassembly, cleaning, assembly and sterilization.

Cleaning should start as soon as possible (after the end of the surgery) to avoid the drying of organic matter, which makes cleaning difficult and prevents the action of body fluids, such as blood and others, on the instruments. During surgery, saline is normally used for cleaning the instruments, which is a highly oxidizing solution. We do not recommend the use thereof, as oxidation can take place in the small articulations of the instruments, making their use difficult and consequently breaking them. A safer and cheaper alternative is to use sterile water (injection water).

The materials that can be disassembled must have all their threaded parts disassembled using only the strength of ones hands (fingers). They are designed for manual assembly, requiring no tools. The threads must not be forced since they can suffer wear and breakage later. Items that cannot be disassembled have a seal or shape that does not allow fluids to infiltrate.

All materials must be immersed, while disassembled, in enzymatic detergent diluted according to the manufacturer's orientation as well as for the period of time recommended by the manufacturer.

Water for immersion and cleaning must be treated and have its parameters in accordance with NBR ABNT 17665-2. A high content of chlorine and other mineral substances can quickly cause damage to the instruments, especially the small articulations that eventually become moist. Scrub the critical parts with a soft, proper brush. Place them in the ultrasonic washer connecting all the cannulas to ensure that the lumina are cleaned. They must be thoroughly rinsed as well as inspected piece by piece for cleanliness and integrity, then dried thoroughly, preferably with compressed air or with lint-free drying material. We recommend lubricating the articulated and threaded points after each use with a paraffin-based oil. This lubricant is hydropenetrating and allows the passage of a sterilizing agent.

NOTE: Optics and fiber optic cables must never be placed in an ultrasonic washer.

STERILIZATION

The materials can only be packed and sent for sterilization after checking and ensuring that they are all thoroughly clean and dry. They cannot be packed wet.

Sterilization can be done through a steam process (high temperature). Autoclave cycles must be validated according to the current standards and meet the requirements of RDC 15 of 2012.

Materials must be sterilized while disassembled to allow and ensure the removal of air from the lumina and the penetration of steam (sterilizing agent) in all parts of the instrument.

Organize the materials inside the box, tray or container, placing the heaviest materials under the lightest ones so that they are not damaged during sterilization.

One way to preserve the materials is to use a container with internal supports for each clamp.

Optics must be sterilized in a specific case to prevent impacts and consequent damage.

The light cable must not be bent or rolled into small circles for sterilization, to prevent stressing the internal fibers and causing breakage.

Materials can be sterilized at 134°C with an exposure time of 5 minutes, and the same time and temperature can be used for the optics and the light cable. If the institution has other validated cycles, always refer to the manual to learn about the compatibility of the materials and prevent premature damage.

Materials can also be sterilized by low temperature methods such as Hydrogen Peroxide, always ensuring that they are sterilized while disassembled and then fully dried.

CONSERVATION OF THE INSTRUMENTS

To ensure a longer useful life for your materials, observe and follow these preservation tips.

Prevent impacts when transporting your materials inside boxes, trays or containers by not flipping them over. Load the materials inside the sterilizers placing the packages in a horizontal position. When placing the boxes or trays sideways, the materials overlap and can suffer deformations.

People who are responsible for caring for the Videolaparoscopic materials must be trained to understand the mechanics of each material to ensure a longer useful life.

It is recommended to lubricate the instruments after each use, being clean and dry before each sterilization with a suitable lubricant.

Recomendaciones Básicas para Limpieza, Conservación y Esterilización de Materiales para videolaparoscopia

Es sumamente importante que se sigan las recomendaciones para que los instrumentos desempeñen su función de acuerdo con las necesidades de cada procedimiento quirúrgico.

LIMPIEZA

Todo el proceso comienza con la Limpieza adecuada y correcta de cada ítem. Los materiales para Videocirugía son considerados materiales de estructura compleja y por lo tanto, requieren cuidados especiales para desmontarlos, limpiarlos, montarlos y esterilizarlos.

La limpieza debe comenzar tan pronto sea posible (luego del término de la cirugía) para evitar el resecamiento de la materia orgánica que dificulta la limpieza e impide la acción de los fluidos corpóreos, como sangre y otros, en los instrumentos. Durante la cirugía, normalmente se utiliza suero fisiológico para limpiar los instrumentos, y este es altamente oxidante por ser una solución salina. No indicamos que se lo use, pues puede oxidar las pequeñas articulaciones de los instrumentos, dificultando su uso y consecuentemente la quiebra de los mismos. Una alternativa más segura y barata es el uso de agua esterilizada (agua para inyección).

Los materiales desmontables deben desmontarse en todas las partes donde haya roscas utilizando solamente la fuerza de las manos (dedos). Son proyectados para montarlos manualmente sin necesidad de herramientas. Las roscas no deben forzarse pues pueden desgastarse y romperse posteriormente. Los ítems no desmontables tienen un sellado o conformación que no permite la infiltración de fluidos.

Todos los materiales deben colocarse desmontados inmersos en detergente Enzimático diluido de acuerdo con la orientación del fabricante y en el tiempo recomendado por este.

El agua para inmersión y limpieza debe ser tratada para que sus valores estén de acuerdo con la norma NBR ABNT 17665-2. El alto contenido de cloro y otras sustancias minerales contribuyen para dañar muy rápidamente los instrumentos, principalmente en las pequeñas articulaciones que eventualmente pueden humedecerse. Cepille las partes críticas con cepillo suave y adecuado. Coloque en la lavadora ultrasónica conectando todos los instrumentos canulados para garantizar la limpieza de los lúmenes. Deben ser rigurosamente enjuagados, inspeccionados pieza por pieza cuanto a su limpieza e integridad, secados completamente con aire comprimido preferencialmente o con material para secar que no suelte hilos. Recomendamos lubricar los puntos articulados y con roscas después de cada uso con aceite a base de parafina. Este lubricante es hidropenetrante y permite el pasaje del agente esterilizante.

OBS: ópticas y cables de fibra óptica nunca deben colocarse en la lavadora ultrasónica.

ESTERILIZACIÓN

Los materiales solo pueden embalsarse y enviarse para esterilización después de que se haya verificado y garantizado que todos se encuentren rigurosamente limpios y secos. No pueden ser embalados mojados.

La esterilización puede hacerse mediante un proceso de vapor (alta temperatura). Los ciclos del autoclave deben validarse de acuerdo con las normas vigentes y en cumplimiento de la RDC 15 de 2012.

Los materiales deben ser esterilizados desmontados para permitir y garantizar que se retire el aire de los lúmenes y que el vapor (agente esterilizante) penetre en todas las partes del instrumento.

Organice los materiales dentro de la caja, bandeja o contenedor colocando los materiales más pesados debajo de los más livianos para que no se dañen durante la esterilización.

Una forma de preservar los materiales es utilizar el contenedor con los soportes internos para cada pinza.

La óptica debe ser esterilizada dentro de un estuche específico para que no sufra impactos y se dañe.

El cable de luz no debe doblarse demasiado ni en círculos pequeños para no forzar las fibras internas y hacer que se rompa.

Los materiales pueden esterilizarse a 134°C y un tiempo de exposición de 5 minutos, siendo el mismo tiempo y temperatura para la óptica y el cable de luz. En el caso de que la institución tenga otros ciclos validados, consulte siempre el manual para conocer la compatibilidad de los materiales y no ocasionar daños prematuros.

Los materiales también pueden esterilizarse a través métodos a baja temperatura como por ejemplo Peróxido de Hidrógeno, siempre observando que sean esterilizados desmontados y totalmente secos.

CONSERVACIÓN DE LOS INSTRUMENTOS

Para garantizar una larga vida útil a sus materiales, obedezca y siga los consejos de preservación.

No cause impactos al transportar sus materiales dentro de las cajas, bandejas o contenedores y volcarlos. Cargue los esterilizadores colocando los embalajes en posición horizontal. Al lateralizar las cajas o bandejas, los materiales se superponen y pueden deformarse.

Aquellos que tienen como responsabilidad cuidar los materiales Videolaparoscópicos deben ser capacitados para entender la mecánica de cada material con el objetivo asegurarles una mayor vida útil.

Se recomienda limpiar, secar e lubricar (con el lubricante adecuado), los instrumentos luego de cada uso y antes de cada esterilización.

ÍNDICE

TABLE OF CONTENTS | ÍNDICE

Complementos <i>COMPLEMENTS COMPLEMENTOS</i>	9
EXTRATOR/REDUTOR <i>EXTRACTOR/REDUCER EXTRACTOR/REDUCTOR</i>	9
REDUTORES (BORBOLETA) PARA BAINHA TIPO JANELA <i>REDUCER FOR TROCAR SLEEVE WINDOW TYPE REDUCTORES (MARIPOSA) PARA FUNDA TIPO VENTANA</i>	9
REDUTORES PARA BAINHAS <i>REDUCERS FOR TROCAR SLEEVE REDUCTORES PARA FUNDAS</i>	10
SONDA APALPADORA <i>PALPATION PROBE SONDA PALPADORA</i>	10
SACA MIOMA <i>MIOMA SCREW SACA MIOMA</i>	11
LIMITADORES <i>DISTANCE HOLDERS LIMITADORES</i>	11
BASTÃO UENO <i>HANDLE TUBO</i>	11
MANIPULADORES UTERINOS <i>UTERINE MANIPULATORS MANIPULADORES UTERINOS</i>	12
AFASTADORES <i>RETRACTORS SEPARADORES - RETRACTORES</i>	13
EMPURRADORES DE NÓ <i>KNOT PUSHERS EMPUJADORES DE NUDOS</i>	14
Acessórios <i>ACCESSORIES ACCESORIOS</i>	15
PORCAS <i>PPSU NUTS TUERCAS</i>	15
ADAPTADORES <i>ADAPTERS ADAPTADORES</i>	16
CABOS PARA PINÇAS <i>ELECTRIC CABLES CABLES PARA PINZAS</i>	16
ESCOVAS PARA LIMPEZA <i>CLEANING BRUSHES CEPILLOS DE LIMPIEZA</i>	17
MALETA <i>HANDBAG MALETA</i>	17
Porta Agulhas <i>NEEDLE HOLDERS PORTAAGUJAS</i>	18
EMPUNHADURAS <i>HANDLES EMPUÑADURAS</i>	18
PORTA AGULHAS Ø3mm <i>NEEDLE HOLDER Ø3mm PORTAAGUJAS Ø3mm</i>	18
PORTA AGULHAS Ø5mm <i>NEEDLE HOLDER Ø5mm PORTAAGUJAS Ø5mm</i>	18
CONTRA PORTA AGULHAS Ø5mm <i>SUTURE AUXILIAR TWEEZER Ø5mm FÓRCEPS DE AYUDA PARA SUTURAS</i>	19
Pinças <i>FORCEPS PINZAS</i>	19
EMPUNHADURAS <i>HANDLES EMPUÑADURAS</i>	19
PINÇAS DE Ø3mm <i>GRASPING FORCEPS Ø3mm PINZAS DE Ø3mm</i>	20
PINÇAS DE Ø5mm <i>GRASPING FORCEPS Ø5mm PINZAS DE Ø5mm</i>	20
PINÇAS DE Ø10mm <i>GRASPING FORCEPS Ø10mm PINZAS DE Ø10mm</i>	26
PINÇAS BIPOLARES Ø5mm <i>BIPOLAR FORCEPS Ø5mm PINZAS BIPOLARES Ø5mm</i>	27
PINÇAS COM EMPUNHADURA EM U Ø5mm <i>U-GRIP GRASPING FORCEPS Ø5mm PINZAS CON EMPUÑADURA EN U Ø5mm</i>	28
PINÇAS - EMPUNHADURAS COM MOLA <i>FORCEPS - SPRING HANDLES PINZAS - EMPUÑADURAS CON RESORTE</i>	28
PINÇAS DE Ø3mm <i>FORCEPS Ø3mm PINZAS Ø3mm</i>	28
PINÇAS DE Ø5mm <i>FORCEPS Ø5mm PINZAS Ø5mm</i>	29
PINÇAS DE Ø10mm <i>FORCEPS Ø10mm PINZAS Ø10mm</i>	29
Cânulas <i>CANNULAS CÁNULAS</i>	29
CÂNULAS DE DISSECÇÃO Ø3mm <i>DISSECTION CANNULAS Ø3mm CÁNULAS DISECTORAS Ø3mm</i>	29
CÂNULAS DE DISSECÇÃO Ø5mm <i>DISSECTION CANNULAS Ø5mm CÁNULAS DISECTORAS Ø5mm</i>	30
CÂNULAS DE DISSECÇÃO COM VÁLVULA Ø5mm <i>DISSECTION CANNULAS WITH VALVE Ø5mm CÁNULAS DISECTORAS CON VÁLVULA Ø5mm</i>	30
CÂNULAS <i>CANNULAS CÁNULAS</i>	31
PNEUMOPERITÔNIO DE VERESS <i>PNEUMOPERITONEUM VERESS NEEDLE NEUMOPERITONEO DE VERESS</i>	31

PUNÇÃO E INJEÇÃO PUNCTURE AND INJECTION I PUNCIÓN E INYECCIÓN	32
AGULHA ESPECIAL DE SUTURAS EDLO Ø3mm EDLO SPECIAL SUTURE	
NEEDLE Ø3mm I AGUJA ESPECIAL DE SUTURAS EDLO Ø3mm	32
Aspiradores ASPIRATORS I ASPIRADORES	33
TUBOS DE ASPIRAÇÃO E IRRIGAÇÃO SUCTION AND IRRIGATION TUBES I TUBOS	
DE ASPIRACIÓN E IRRIGACIÓN	33
VÁLVULA VALVE I VÁLVULA	33
CÂNULAS DE ASPIRAÇÃO E IRRIGAÇÃO SUCTION AND IRRIGATION	
TUBE I CÁNULAS DE ASPIRACIÓN E IRRIGACIÓN	33
Vedantes SEALING CAPS I SELLADORES	34
VEDANTE TIPO CARRETEL* REEL SEALING CAP* I SELLADOR TIPO CARRETEL*	34
VEDANTES PARA CÂNULAS* SEALING CAPS FOR SLEEVES* I SELLADORES PARA FUNDAS*	34
VEDANTE INTERNO* INNER SEAL* I SELLADOR INTERNO*	35
Aplicadores de clip SLS CLIP APPLIERS I APLICADORES DE CLIP	36
EMPUNHADURAS HANDLES I EMPUÑADURAS	36
APLICADOR DE CLIP Ø5mm SLS CLIP APPLIER Ø5mm I APLICADOR DE CLIP Ø5mm	36
APLICADOR DE CLIP Ø6,5mm SLS CLIP APPLIER Ø6,5mm I APLICADOR DE CLIP Ø6,5mm	37
APLICADOR DE CLIP Ø10mm SLS CLIP APPLIER Ø10mm I APLICADOR DE CLIP Ø10mm	37
PORCAS PARA APLICADOR DE CLIP PPSU NUTS FOR CLIP APPLIER I	
TUERCAS PARA APLICADOR DE CLIP	37
Empunhaduras HANDLES I EMPUÑADURAS	38
Tesouras SCISSORS I TIJERAS	39
EMPUNHADURA HANDLE I EMPUÑADURA	39
Trocarteres e Bainhas TROCARS AND SLEEVES I TROCATERES Y CÁNULAS (VAINAS)	40
TROCARTES Ø3mm COM BAINHA TIPO DIAFRAGMA Ø3mm TROCAR WITH DIAPHRAGM	
SLEEVE / TROCATER Ø3mm CON CÁNULA (VAINA) TIPO DIAFRAGMA	41
TROCARTES Ø5mm COM BAINHA TIPO DIAFRAGMA Ø5mm TROCAR WITH DIAPHRAGM	
SLEEVE / TROCATER Ø5mm CON CÁNULA (VAINA) TIPO DIAFRAGMA	41
TROCARTES Ø5mm COM BAINHA TIPO JANELA Ø5mm TROCAR SLEEVE WINDOW	
TYPE / TROCATER Ø5mm CON CÁNULA (VAINA) TIPO VENTANA	42
TROCARTES Ø6,5mm COM BAINHA TIPO DIAFRAGMA Ø6,5mm TROCAR WITH DIAPHRAGM	
SLEEVE / TROCATER Ø6,5mm CON CÁNULA (VAINA) TIPO DIAFRAGMA	43
TROCARTES Ø6,5mm COM BAINHA TIPO JANELA Ø6,5mm TROCAR SLEEVE WINDOW	
TYPE / TROCATER Ø6,5mm CON CÁNULA (VAINA) TIPO VENTANA	44
TROCARTES Ø10mm COM BAINHA TIPO DIAFRAGMA Ø10mm TROCAR WITH DIAPHRAGM	
SLEEVE / TROCATER Ø10mm CON CÁNULA (VAINA) TIPO DIAFRAGMA	45
TROCARTES Ø10mm COM BAINHA TIPO JANELA Ø10mm TROCAR SLEEVE WINDOW	
TYPE / TROCATER Ø10mm CON CÁNULA (VAINA) TIPO VENTANA	45
TROCARTES Ø12mm COM BAINHA TIPO TIPO DIAFRAGMA Ø12mm TROCAR WITH	
DIAPHRAGM SLEEVE / TROCATER Ø12mm CON CÁNULA (VAINA) TIPO DIAFRAGMA	46
TROCARTES Ø12MM COM BAINHA TIPO JANELA Ø12mm TROCAR SLEEVE WINDOW TYPE /	
TROCATER Ø12mm CON CÁNULA (VAINA) TIPO VENTANA	47

Caixas Cirúrgicas *SURGICAL BOXES / CAJAS QUIRÚRGICAS*

48

CONTÊNERES PARA ESTERILIZAÇÃO *STERILIZATION CONTAINERS / CAJAS PARA ESTERILIZACIÓN*

48

KIT DE INSTRUMENTAL DE 3mm X 36cm *INSTRUMENTAL KIT 3MM X 14" /*

KIT PARA INSTRUMENTOS DE 3MM X 36CM

49

KIT PARA APENDICECTOMIA *APPENDECTOMY KIT / KIT PARA APENDECTOMÍA*

49

KIT PARA CIRURGIA BARIÁTRICA *BARIATRIC SURGERY KIT / KIT PARA CIRUGÍA BARIÁTRICA*

50

KIT PARA CIRURGIA COLOPROCTOLÓGICA *COLOPROCTOLOGICAL SURGERY KIT /*

KIT PARA CIRUGÍA COLOPROCTOLÓGICA

51

KIT PARA CIRURGIA DE HÉRNIA DE HIATO *HIATAL HERNIA SURGERY KIT /*

KIT PARA CIRUGÍA DE HERNIA DE HIATO

52

KIT PARA CIRURGIA DE HÉRNIA INGUINAL *INGUINAL HERNIA SURGERY KIT /*

KIT PARA CIRUGÍA DE HERNIA INGUINAL

54

KIT PARA CIRURGIA GENITO URINÁRIA *GENITOURINARY SURGERY KIT /*

KIT PARA CIRUGÍA GENITOURINARIA

55

KIT PARA CIRURGIA OBSTÉTRICA E GINECOLÓGICA *OBSTETRICS AND*

GYNECOLOGICAL SURGERY KIT / KIT PARA CIRUGÍA OBSTÉTRICA Y GINECOLÓGICA

56

KIT PARA CIRURGIA PEDIÁTRICA *PEDIATRIC SURGERY KIT / KIT PARA CIRUGÍA PEDIÁTRICA*

57

KIT PARA CIRURGIA TORÁCICA *THORACIC SURGERY KIT / KIT PARA CIRUGÍA TORÁCICA*

59

KIT PARA COLECISTECTOMIA (KIT BÁSICO) *CHOLECISTECTOMY KIT (BASIC KIT) /*

KIT PARA COLECISTECTOMÍA (KIT BÁSICO)

60

KIT COMPLEMENTO DE CIRURGIA AVANÇADA (COMPLEMENTO AO KIT BÁSICO)

ADVANCED SURGERY COMPLEMENT KIT (BASIC KIT COMPLEMENT) / KIT COMPLEMENTO

CIRUGÍA AVANZADA (COMPLEMENTO DEL KIT BÁSICO)

61

KIT PARA CIRURGIA AVANÇADA *ADVANCED SURGERY KIT / KIT CIRUGÍA AVANZADA*



61

Complementos

COMPLEMENTS | COMPLEMENTOS

EXTRATOR/REDUTOR

EXTRACTOR/REDUCER | EXTRACTOR/REDUCTOR

FRENTE FRONT FRENTE	TRÁS BACK ATRÁS	DESCRIÇÃO DESCRIPTION DESCRIPCIÓN	
		EXTRATOR E REDUTOR Ø10mm PARA Ø5mm DIAF. Ø10mm X 11cm EXTRACTOR AND REDUCER Ø10mm TO Ø5mm DIAPH. Ø10mm X 4 1/4" EXTRACTOR Y REDUCTOR Ø10mm PARA Ø5mm DIAF. Ø10mm X 11cm	14-1060
		EXTRATOR E REDUTOR Ø10mm PARA Ø5mm DIAF. Ø10mm X 8,5cm EXTRACTOR AND REDUCER Ø10mm TO Ø5mm DIAPH. Ø10mm X 3 1/2" EXTRACTOR Y REDUCTOR Ø10mm PARA Ø5mm DIAF. Ø10mm X 8,5cm	14-1425

OBS. Os itens acima utilizam o vedante 14-1041

NOTE: The items above use sealing cap 14-1041 | NOTA.: Los ítems arriba utilizan el sellador 14-1041



REDUTORES (BORBOLETA) PARA BAINHA TIPO JANELA

REDUCER FOR TROCAR SLEEVE WINDOW TYPE | REDUCTORES (MARIPOSA) PARA FUNDA TIPO VENTANA

14-2342			
FRENTE FRONT FRENTE	TRÁS BACK ATRÁS	DESCRIÇÃO DESCRIPTION DESCRIPCIÓN	
		REDUTOR PARA JANELA Ø5mm PARA Ø3mm REDUCER FOR TROCAR SLEEVE WINDOW TYPE Ø5mm TO Ø3mm REDUCTOR PARA VENTANA Ø5mm PARA Ø3mm	OBS. NOTE NOTA: Vedante (sealing cap sellador) 14-1540
escala (scale escala) 1:2	escala (scale escala) 1:2		
14-2003			
FRENTE FRONT FRENTE	TRÁS BACK ATRÁS	DESCRIÇÃO DESCRIPTION DESCRIPCIÓN	
		REDUTOR PARA JANELA Ø10mm PARA Ø5mm REDUCER FOR TROCAR SLEEVE WINDOW TYPE Ø10mm TO Ø5mm REDUCTOR PARA VENTANA Ø10mm PARA Ø5mm	OBS. NOTE NOTA: Vedante (sealing cap sellador) 14-1043
escala (scale escala) 1:2	escala (scale escala) 1:2		
14-2394			
FRENTE FRONT FRENTE	TRÁS BACK ATRÁS	DESCRIÇÃO DESCRIPTION DESCRIPCIÓN	
		REDUTOR PARA JANELA Ø12mm PARA Ø5mm REDUCER FOR TROCAR SLEEVE WINDOW TYPE Ø12mm TO Ø5mm REDUCTOR PARA VENTANA Ø12mm PARA Ø5mm	OBS. NOTE NOTA: Vedante (sealing cap sellador) 14-1043
escala (scale escala) 1:2	escala (scale escala) 1:2		

REDUTORES PARA BAINHAS

REDUCERS FOR TROCAR SLEEVE | REDUCTORES PARA FUNDAS



14-2876	
 <p>escala (scale escala) 1:2</p>	<p>DESCRIÇÃO DESCRIPTION DESCRIPCIÓN</p> <p>REDUTOR DE ACOPLAR BAINHA TIPO DIAFRAGMA Ø10mm PARA Ø5mm COUPLING REDUCER FOR TROCAR SLEEVE DIAPHRAGM TYPE Ø10mm TO Ø5mm REDUCTOR DE ACOPLAR FUNDA TIPO DIAFRAGMA Ø10mm PARA Ø5mm</p>
14-2875	
 <p>escala (scale escala) 1:2</p>	<p>DESCRIÇÃO DESCRIPTION DESCRIPCIÓN</p> <p>REDUTOR DE ACOPLAR BAINHA TIPO DIAFRAGMA Ø12mm PARA Ø5mm COUPLING REDUCER FOR TROCAR SLEEVE DIAPHRAGM TYPE Ø12mm TO Ø5mm REDUCTOR DE ACOPLAR FUNDA TIPO DIAFRAGMA Ø12mm PARA Ø5mm</p>
14-1205	
 <p>escala (scale escala) 1:2</p>	<p>DESCRIÇÃO DESCRIPTION DESCRIPCIÓN</p> <p>REDUTOR DE ACOPLAR BAINHA TIPO JANELA Ø10mm PARA Ø5mm COUPLING REDUCER FOR TROCAR SLEEVE WINDOW TYPE Ø10mm TO Ø5mm REDUCTOR DE ACOPLAR FUNDA TIPO VENTANA Ø10mm PARA Ø5mm</p>
14-0477	
 <p>escala (scale escala) 1:2</p>	<p>DESCRIÇÃO DESCRIPTION DESCRIPCIÓN</p> <p>REDUTOR DE ACOPLAR BAINHA TIPO JANELA Ø12mm PARA Ø5mm COUPLING REDUCER FOR TROCAR SLEEVE WINDOW TYPE Ø12mm TO Ø5mm REDUCTOR DE ACOPLAR FUNDA TIPO VENTANA Ø12mm PARA Ø5mm</p>

OBS. Todos os modelos a cima utilizam o vedante 14-1043

NOTE: All the above reducers use the 14-1043 sealing cap | NOTA: Los ítems arriba utilizan el sellador 14-1043

SONDA APALPADORA

PALPATION PROBE | SONDA PALPADORA

PARTE ATIVA ACTIVE PART PARTE ACTIVA	
 <p>escala (scale escala) 1:2</p>	 <p>escala (scale escala) 1:4</p>
DESCRIÇÃO DESCRIPTION DESCRIPCIÓN	
14-0985	<p>SONDA APALPADORA GRADUADA Ø5mm X 36cm PALPATION PROBE WITH MARKINGS Ø5mm X 14" SONDA PALPADORA GRADUADA Ø5mm X 36cm</p>
14-2809	<p>SONDA APALPADORA GRADUADA Ø5mm X 42cm PALPATION PROBE WITH MARKINGS Ø5mm X 16 1/2" SONDA PALPADORA GRADUADA Ø5mm X 42cm</p>

SACA MIOMA



MIOMA SCREW | SACA MIOMA

14-1000	
PARTE ATIVA ACTIVE PART PARTE ACTIVA	
 escala (scale escala) 1:2	
escala (scale escala) 1:4	
DESCRIÇÃO DESCRIPTION DESCRIPCIÓN	
SACA MIOMA Ø5mm X 36cm MYOMA SCREW Ø5mm X 14" SACA MIOMA Ø5mm X 36cm	

14-1001	
PARTE ATIVA ACTIVE PART PARTE ACTIVA	
 escala (scale escala) 1:2	
escala (scale escala) 1:4	
DESCRIÇÃO DESCRIPTION DESCRIPCIÓN	
SACA MIOMA Ø10mm X 36cm MYOMA SCREW Ø10mm X 14" SACA MIOMA Ø10mm X 36cm	

LIMITADORES

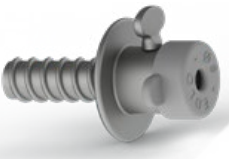
DISTANCE HOLDERS | LIMITADORES

14-1037	
FRENTE FRONT FRENTE	TRÁS BACK ATRÁS
	
escala (scale escala) 1:1	escala (scale escala) 1:1
DESCRIÇÃO DESCRIPTION DESCRIPCIÓN	
LIMITADOR BAINHA Ø5mm DE TROCARTE ROSCA TROCAR SLEEVE DISTANCE HOLDER. SCREW THREAD Ø5mm LIMITADOR FUNDA Ø5mm DE TROCATER ROSCA	

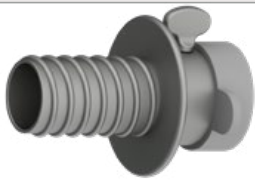

14-1038	
FRENTE FRONT FRENTE	TRÁS BACK ATRÁS
	
escala (scale escala) 1:1	escala (scale escala) 1:1
DESCRIÇÃO DESCRIPTION DESCRIPCIÓN	
LIMITADOR BAINHA Ø10mm DE TROCARTE ROSCA TROCAR SLEEVE DISTANCE HOLDER. SCREW THREAD Ø10mm LIMITADOR FUNDA Ø10mm DE TROCATER ROSCA	

BASTÃO UENO

HANDLE | TUBO

14-1152*



14-1152*		
A	DESCRIÇÃO	B
 escala (scale escala) 1:2	BASTÃO DE UENO Ø5mm X 36cm (CABO DE BISTURI + EMPURRADOR DE NÓ + SONDA APALPADORA GRADUADA) SCALPEL HANDLE + KNOT PUSHER + GRADUATED PALPATION PROBE Ø5mm X 14" TUBO DE UENO Ø5mm X 36cm (MANGO DE BISTURÍ + EMPUJADOR DE NUDOS + SONDA PALPADORA GRADUADA)	 escala (scale escala) 1:2

MANIPULADORES UTERINOS

UTERINE MANIPULATORS | MANIPULADORES UTERINOS

14-1629



DESCRIÇÃO DESCRIPTION | DESCRIPCIÓN

MANIPULADOR E EXTRATOR UTERINO MÓVEL COM 4 PONTEIRAS E 4 ACOPLADORES UTERINOS
FLEXIBLE UTERINE MANIPULATOR AND EXTRACTOR WITH 4 TIPS AND 4 UTERINE CONNECTORS | MANIPULADOR Y EXTRATOR UTERINO MÓVIL CON 4 PUNTERAS Y 4 ACOPLADORES UTERINOS

*ponteira (1), copo (2), okluder (3) são vendidos separadamente para reposição. Copos Disponíveis Ø35mm, Ø40mm, Ø45mm e Ø50mm | *tip (1), cup (2), occluder (3) are sold separately as replacements | *puntera (1), vaso (2), okluder (3) son vendidos separadamente como repuesto

14-1062



DESCRIÇÃO DESCRIPTION | DESCRIPCIÓN

MANIPULADOR UTERINO COM CÂNULA DE CROMOTUBAGEM E PINÇA POZZI 25cm
UTERINE MANIPULATOR WITH IRRIGATION CANNULA AND POZZI FORCEPS 10" | MANIPULADOR UTERINO CON CÂNULA DE CROMOTUBACIÓN Y PINZA POZZI 25cm

14-1595



DESCRIÇÃO DESCRIPTION | DESCRIPCIÓN

EXTRATOR UTERINO GOMES DA SILVEIRA
GOMES DA SILVEIRA UTERINE EXTRACTOR | EXTRACTOR UTERINO GOMES DA SILVEIRA

*okluder (1) vendido separadamente para reposição | occluder (1) is sold separately as replacement | okluder (1) es vendido separadamente como repuesto.

AFASTADORES

RETRACTORS | SEPARADORES - RETRACTORES

14-1035*



A		DESCRIÇÃO DESCRIPTION DESCRIPCIÓN	B
14-1035*			
ABERTA OPEN / ABIERTO		AFASTADOR ARTICULADO Ø5mm X 36cm ARTICULATED RETRACTOR Ø5mm X 14" SEPARADOR - RETRACTOR ARTICULADO Ø5mm X 36cm	
FECHADA CLOSED / CERRADO	 escala (scale escala) 1:3		
14-1535			
ABERTA OPEN / ABIERTO		AFASTADOR ARTICULADO FLEXÍVEL 3 LÂMINAS Ø5mm X 36cm FLEXIBLE ARTICULATED RETRACTOR WITH 3 BLADES Ø5mm X 14" SEPARADOR - RETRACTOR ARTICULADO FLEXÍVEL 3 LÂMINAS Ø5mm X 36cm	
FECHADA CLOSED / CERRADO	 escala (scale escala) 1:3		
14-1036			
ABERTA OPEN / ABIERTO		AFASTADOR ARTICULADO Ø10mm X 36cm ARTICULATED RETRACTOR Ø10mm X 14" SEPARADOR - RETRACTOR ARTICULADO Ø10mm X 36cm	
FECHADA CLOSED / CERRADO	 escala (scale escala) 1:3		
14-1534			
ABERTA OPEN / ABIERTO		AFASTADOR ARTICULADO FLEXÍVEL 5 LÂMINAS Ø10mm X 36cm FLEXIBLE ARTICULATED RETRACTOR WITH 5 BLADES Ø10mm X 14" SEPARADOR - RETRACTOR ARTICULADO FLEXÍVEL 5 LÂMINAS Ø10mm X 36cm	
FECHADA CLOSED / CERRADO	 escala (scale escala) 1:3		
14-2800			
		escala (scale escala) 1:4	
		AFASTADOR FLEX PARA CIRCUNDAR ESÔFAGO Ø5mm X 45cm FLEXIBLE ESOPHAGEAL RETRACTOR Ø5mm X 17 3/4" SEPARADOR - RETRACTOR FLEX PARA RODEAR ESÔFAGO Ø5mm X 45cm	
escala (scale escala) 1:4			

EMPURRADORES DE NÓ

KNOT PUSHERS | EMPUJADORES DE NUDOS

14-1004*

















14-1004*		
A	DESCRIÇÃO DESCRIPTION DESCRIPCIÓN	B
<p>escala (scale escala) 1:2</p>	<p>EMPURRADOR DE NÓ Ø5mm X 36cm KNOT PUSHER Ø5mm X 14" EMPUJADOR DE NUDOS Ø5mm X 36cm</p>	<p>escala (scale escala) 1:2</p>
14-2298		
A	DESCRIÇÃO DESCRIPTION DESCRIPCIÓN	B
<p>escala (scale escala) 1:2</p>	<p>EMPURRADOR DE NÓ CAMBIAGHI Ø3mm X 36cm (APLICADOR ENDOLIGADURA) CAMBIAGHI KNOT PUSHER Ø3mm X 14" (ENDOLIGATURE APPLIER) EMPUJADOR DE NUDOS CAMBIAGHI Ø3mm X 36cm (APLICADOR ENDOLIGADURA)</p>	<p>escala (scale escala) 1:2</p>
14-1095		
A	DESCRIÇÃO DESCRIPTION DESCRIPCIÓN	B
<p>escala (scale escala) 1:2</p>	<p>EMPURRADOR DE NÓ CAMBIAGHI Ø5mm X 36cm FIO 0,8mm (APLICADOR ENDOLIGADURA) CAMBIAGHI KNOT PUSHER Ø5mm X 14" WIRE 0.8 mm (ENDOLIGATURE APPLIER) EMPUJADOR DE NUDOS CAMBIAGHI Ø5mm X 36cm CALIBRE 0,8mm (APLICADOR ENDOLIGADURA)</p>	<p>escala (scale escala) 1:2</p>
14-1402		
A	DESCRIÇÃO DESCRIPTION DESCRIPCIÓN	B
<p>escala (scale escala) 1:2</p>	<p>EMPURRADOR DE NÓ ENDOLOOP Ø5mm X 30cm ENDOLOOP KNOT PUSHER Ø5mm X 12" EMPUJADOR DE NUDOS ENDOLOOP Ø5mm X 30mm</p>	<p>escala (scale escala) 1:2</p>
14-1538		
A	DESCRIÇÃO DESCRIPTION DESCRIPCIÓN	B
<p>escala (scale escala) 1:2</p>	<p>EMPURRADOR DE NÓ ANGULADO Ø5mm X 33cm ANGLED KNOT PUSHER Ø5mm X 13" EMPUJADOR DE NUDOS ANGULADO Ø5mm X 33cm</p>	<p>escala (scale escala) 1:4</p>

Acessórios

ACCESSORIES | ACCESORIOS

PORCAS

PPSU NUTS | TUERCAS

14-2211		
FRENTE FRONT FRENTE	TRÁS BACK ATRÁS	DESCRIÇÃO DESCRIPTION DESCRIPCIÓN
		PORCA PARA APLICADORES DE CLIPS Ø5mm PPSU NUT FOR CLIPPING DEVICE Ø5mm TUERCA PARA APLICADORES DE CLIPS Ø5mm
escala (scale escala) 1:2	escala (scale escala) 1:2	
14-2215		
FRENTE FRONT FRENTE	TRÁS BACK ATRÁS	DESCRIÇÃO DESCRIPTION DESCRIPCIÓN
		PORCA PARA APLICADORES DE CLIPS Ø6,5mm PPSU NUT FOR CLIPPING DEVICE Ø6.5mm TUERCA PARA APLICADORES DE CLIPS Ø6,5mm
escala (scale escala) 1:2	escala (scale escala) 1:2	
14-2128		
FRENTE FRONT FRENTE	TRÁS BACK ATRÁS	DESCRIÇÃO DESCRIPTION DESCRIPCIÓN
		PORCA PARA APLICADORES DE CLIPS Ø10mm PPSU NUT FOR CLIPPING DEVICE Ø10mm TUERCA PARA APLICADORES DE CLIPS Ø10mm
escala (scale escala) 1:2	escala (scale escala) 1:2	
14-1585		
FRENTE FRONT FRENTE	TRÁS BACK ATRÁS	DESCRIÇÃO DESCRIPTION DESCRIPCIÓN
		PORCA DESTAK PPS Ø5mm DESTAK PPSU NUT Ø5 mm TUERCA DESTAK PPS Ø5mm
escala (scale escala) 1:2	escala (scale escala) 1:2	
14-1586		
FRENTE FRONT FRENTE	TRÁS BACK ATRÁS	DESCRIÇÃO DESCRIPTION DESCRIPCIÓN
		PORCA DESTAK PPS Ø10mm DESTAK PPSU NUT Ø10mm TUERCA DESTAK PPS Ø10mm
escala (scale escala) 1:2	escala (scale escala) 1:2	
14-5200		
FRENTE FRONT FRENTE	TRÁS BACK ATRÁS	DESCRIÇÃO DESCRIPTION DESCRIPCIÓN
		PORCA EASY LIGHT Ø5mm EASY LIGHT NORYL NUT Ø5mm TUERCA EASY LIGHT Ø5mm
escala (scale escala) 1:2	escala (scale escala) 1:2	
14-5199		
FRENTE FRONT FRENTE	TRÁS BACK ATRÁS	DESCRIÇÃO DESCRIPTION DESCRIPCIÓN
		PORCA EASY LIGHT Ø10mm EASY LIGHT NORYL NUT Ø10mm TUERCA EASY LIGHT Ø10mm
escala (scale escala) 1:2	escala (scale escala) 1:2	





ADAPTADORES

ADAPTERS | ADAPTADORES

14-0946	
 <p>escala (scale escala) 1:2</p>	DESCRIÇÃO DESCRIPTION DESCRIPCIÓN
	<p>ADAPTADOR PARA MANGUEIRA Ø1/8 LUER-LOCK FÊMEA HOSE ADAPTER Ø1/8 LUER-LOCK FEMALE ADAPTADOR PARA MANGUERA Ø1/8 LUER-LOCK HEMBRA</p>
14-0447	
 <p>escala (scale escala) 1:2</p>	DESCRIÇÃO DESCRIPTION DESCRIPCIÓN
	<p>ADAPTADOR PARA CABO MONOPOLAR FÊMEA-FÊMEA MONOPOLAR CABLE ADAPTER FEMALE-FEMALE ADAPTADOR PARA CABLE MONOPOLAR HEMBRA-HEMBRA</p>
14-0445	
 <p>escala (scale escala) 1:2</p>	DESCRIÇÃO DESCRIPTION DESCRIPCIÓN
	<p>ADAPTADOR PARA CABO MONOPOLAR MACHO MACHO MONOPOLAR CABLE ADAPTER MALE-MALE ADAPTADOR PARA CABLE MONOPOLAR MACHO-MACHO</p>

CABOS PARA PINÇAS

ELECTRIC CABLES | CABLES PARA PINZAS

14-2547	
 <p>escala (scale escala) 1:3</p>	DESCRIÇÃO DESCRIPTION DESCRIPCIÓN
	<p>CABO FLEXÍVEL MACHO MACHO PINÇA MONOPOLAR FLEXIBLE MONOPOLAR MALE-MALE FORCEPS CABLE CABLE FLEXIBLE MACHO-MACHO PINZA MONOPOLAR</p>
14-2540	
 <p>escala (scale escala) 1:3</p>	DESCRIÇÃO DESCRIPTION DESCRIPCIÓN
	<p>CABO FLEXÍVEL MACHO FÊMEA PINÇA MONOPOLAR FLEXIBLE MONOPOLAR MALE-FEMALE FORCEPS CABLE CABLE FLEXIBLE MACHO-HEMBRA PINZA MONOPOLAR</p>
14-2548	
 <p>escala (scale escala) 1:3</p>	DESCRIÇÃO DESCRIPTION DESCRIPCIÓN
	<p>CABO FLEXÍVEL PINÇA BIPOLAR 2 PLUGS FLEXIBLE BIPOLAR 2-PLUG FORCEPS CABLE CABLE FLEXIBLE PINZA BIPOLAR 2 PLUG</p>
14-2539	
 <p>escala (scale escala) 1:3</p>	DESCRIÇÃO DESCRIPTION DESCRIPCIÓN
	<p>CABO FLEXÍVEL PINÇA BIPOLAR FLEXIBLE BIPOLAR FORCEPS CABLE CABLE FLEXIBLE PINZA BIPOLAR</p>

ESCOVAS PARA LIMPEZA

CLEANING BRUSHES | CEPILLOS DE LIMPIEZA

14-1593



escala (scale | escala) 1:2

DESCRIÇÃO DESCRIPTION | DESCRIPCIÓN

KIT ESCOVAS PARA LIMPEZA PARA PRODUTOS. CONJUNTO COM 3 UNIDADES - 3mm, 5mm, 10mm X 42cm
 CLEANING BRUSHES KIT. SET WITH 3 UNITS - 3mm, 5mm, 10mm X 16 1/2" | SET CEPILLOS DE LIMPIEZA PARA PRODUCTOS. CONJUNTO CON 3 UNIDADES - 3mm, 5mm, 10mm X 42cm

MALETA

HANDBAG | MALETA

14-2002



DESCRIÇÃO DESCRIPTION | DESCRIPCIÓN

MALETA P/ INSTRUMENTAL EDLO. 53CM X 40CM X 15CM. PESO DE 3,210 KG.
 EDLO INSTRUMENT HANDBAG. 20" x 15 3/4" x 6" WEIGHT 3.210 kg. | MALETA P/ INSTRUMENTOS EDLO. 53cm X 40cm X 15cm. PESO DE 3,210 KG.

EMPUNHADURAS

HANDLES / EMPUÑADURAS



escala (scale | escala) 1:3

escala (scale | escala) 1:3



Porta Agulhas

NEEDLE HOLDERS
/ PORTAAGUJAS



PORTA AGULHAS Ø3mm (AUTOCLAVÁVEIS, INTERCAMBIÁVEIS)

NEEDLE HOLDER Ø3mm (AUTOCLAVABLE, INTERCHANGEABLE) / PORTAAGUJAS Ø3mm (AUTOCLAVABLES, INTERCAMBIABLES)

A	DESCRIÇÃO DESCRIPTION DESCRIPCIÓN	B			HASTE INTERNA INNER SHAFT VARILLA INTERNA	
		COMPRIMENTO LENGHT LONGITUD				
 escala (scale escala) 1:1	PORTA AGULHA RETO LONGITUDINAL STRAIGHT LONGITUDINAL NEEDLE HOLDER PORTAAGUJAS RECTO LONGITUDINAL	20cm 8"	36cm 14"	20cm 8"	36cm 14"	
		14-2250	14-2241	14-2290	14-2291	
 escala (scale escala) 1:1	PORTA AGULHA RETO MATHIEU STRAIGHT MATHIEU NEEDLE HOLDER PORTAAGUJAS RECTO MATHIEU	20cm 8"	36cm 14"	20cm 8"	36cm 14"	
		14-2379	14-3003	14-2290	14-2291	

PORTA AGULHAS Ø5mm (AUTOCLAVÁVEIS, INTERCAMBIÁVEIS)

NEEDLE HOLDER Ø5mm (AUTOCLAVABLE, INTERCHANGEABLE) / PORTAAGUJAS Ø5mm (AUTOCLAVABLES, INTERCAMBIABLES)

	DESCRIÇÃO DESCRIPTION DESCRIPCIÓN	B			HASTE INTERNA INNER SHAFT VARILLA INTERNA		
		COMPRIMENTO LENGHT LONGITUD					
 escala (scale escala) 1:1	PORTA AGULHAS CURVO VIDEA LONGITUDINAL CURVED LONGITUDINAL VIDEA NEEDLE HOLDER PORTAAGUJAS CURVO VIDEA LONGITUDINAL	20cm 8"	36cm 14"	42cm 16 1/2"	20cm 8"	36cm 14"	42cm 16 1/2"
		14-1460	14-1215	14-1437	14-3029	14-2997	14-2872
 escala (scale escala) 1:1	PORTA AGULHAS CURVO VIDEA MATHIEU CURVED VIDEA MATHIEU NEEDLE HOLDER PORTAAGUJAS CURVO VIDEA MATHIEU	20cm 8"	36cm 14"	42cm 16 1/2"	20cm 8"	36cm 14"	42cm 16 1/2"
		14-3212	14-2533	14-2588	14-3029	14-2997	14-2872

DESCRIBÇÃO DESCRIPTION DESCRIPCIÓN	COMPRIMENTO LENGHT LONGITUD			HASTE INTERNA INNER SHAFT VARILLA INTERNA		
	 PORTA AGULHAS RETO VIDEA LONGITUDINAL STRAIGHT LONGITUDINAL VIDEA NEEDLE HOLDER PORTAAGUJAS RECTO VIDEA LONGITUDINAL	20cm 8"	36cm 14"	42cm 16 1/2"	20cm 8"	36cm 14"
	14-1470	14-0948	14-1220	14-3001	14-3012	14-3023

escala (scale | escala) 1:1

DESCRIBÇÃO DESCRIPTION DESCRIPCIÓN	COMPRIMENTO LENGHT LONGITUD			HASTE INTERNA INNER SHAFT VARILLA INTERNA		
	 PORTA AGULHAS RETO VIDEA MATHIEU STRAIGHT VIDEA MATHIEU NEEDLE HOLDER PORTAAGUJAS RECTO VIDEA MATHIEU	20cm 8"	36cm 14"	42cm 16 1/2"	20cm 8"	36cm 14"
	14-3213	14-2680	14-3214	14-3001	14-3012	14-3023

escala (scale | escala) 1:1

CONTRA PORTA AGULHAS Ø5mm (AUTOCLAVÁVEIS, INTERCAMBIÁVEIS)

SUTURE AUXILAR TWEezer Ø5mm (AUTOCLAVABLE, INTERCHAMGEABLE) | FÓRCEPS DE AYUDA PARA SUTURAS Ø5mm (AUTOCLAVAVEIS, INTERCAMBIABLES)



DESCRIBÇÃO DESCRIPTION DESCRIPCIÓN	COMPRIMENTO LENGHT LONGITUD			HASTE INTERNA INNER SHAFT VARILLA INTERNA		
	 PINÇA CONTRA PORTA AGULHAS SUTURE AUXILAR TWEezer FÓRCEPS DE AYUDA PARA SUTURAS	20cm 8"	36cm 14"	42cm 16 1/2"	20cm 8"	36cm 14"
	14-5175	14-5176*	14-5177	14-3015	14-3016	14-3017

escala (scale | escala) 1:1

EMPUNHADURAS

HANDLES | EMPUÑADURAS

Pinças

FORCEPS | PINZAS

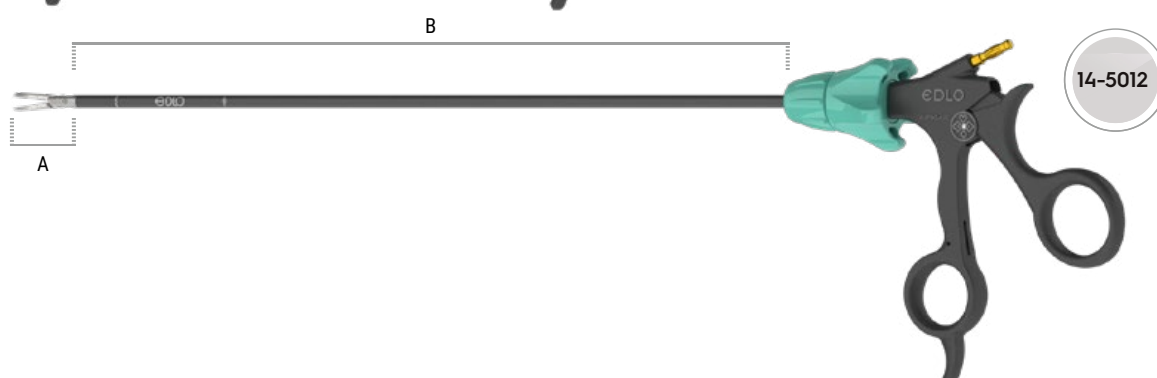

PINÇAS DE Ø3mm

escala (scale | escala) 1:3

GRASPING FORCEPS Ø3mm | PINZAS DE Ø3mm

A	DESCRIÇÃO DESCRIPTION DESCRIPCIÓN	B				TUBO MONTADO MOUNTED TUBE TUBO MONTADO	
		COMPRIMENTO LENGHT LONGITUD				20cm 8"	36cm 14"
	PINÇA DE APREENSÃO GRASPING FORCEPS PINZA DE AGARRE	20cm 8"		36cm 14"			
		CC WH	SC WH	CC WH	SC WH		
		14-5160	14-5161	14-5162	14-5163	14-2289	14-2284

escala (scale | escala) 1:1

A	DESCRIÇÃO DESCRIPTION DESCRIPCIÓN	B		TUBO MONTADO MOUNTED TUBE TUBO MONTADO	
		COMPRIMENTO LENGHT LONGITUD		20cm 8"	20cm 8"
	PINÇA DE APREENSÃO ESPECIAL VESÍCULA SPECIAL GALLBLADDER GRASPING FORCEPS PINZA DE AGARRE ESPECIAL VESÍCULA	20cm 8"			
		CC WH			
		14-5166		14-2890	

escala (scale | escala) 1:1

A	DESCRIÇÃO DESCRIPTION DESCRIPCIÓN	B				TUBO MONTADO MOUNTED TUBE TUBO MONTADO	
		COMPRIMENTO LENGHT LONGITUD				20cm 8"	36cm 14"
	PINÇA DE BAKEY DEBAKEY FORCEPS PINZA DE BAKEY	20cm 8"		36cm 14"			
		CC WH		CC WH			
		14-5167		14-5168		14-2318	14-2319

escala (scale | escala) 1:1

A	DESCRIÇÃO DESCRIPTION DESCRIPCIÓN	B				TUBO MONTADO MOUNTED TUBE TUBO MONTADO	
		COMPRIMENTO LENGHT LONGITUD				20cm 8"	36cm 14"
	PINÇA MARYLAND DE DISSECÇÃO MARYLAND DISSECTION FORCEPS PINZA MARYLAND DISECTORA	20cm 8"		36cm 14"			
		SC WH		SC WH			
		14-5164		14-5165		14-3323	14-2286

escala (scale | escala) 1:1

A	DESCRIÇÃO DESCRIPTION DESCRIPCIÓN	B				TUBO MONTADO MOUNTED TUBE TUBO MONTADO	
		COMPRIMENTO LENGHT LONGITUD				36cm 14"	36cm 14"
	PINÇA DE APREENSÃO FENESTRADA SLOTTED GRASPING FORCEPS PINZA DE AGARRE FENESTRADA	36cm 14"		36cm 14"			
		SC WH		SC WH			
		14-5169		14-3130			

escala (scale | escala) 1:1

PINÇAS DE Ø5mm

GRASPING FORCEPS Ø5mm | PINZAS DE Ø5mm

A	DESCRIÇÃO DESCRIPTION DESCRIPCIÓN	B				TUBO MONTADO MOUNTED TUBE TUBO MONTADO	
		COMPRIMENTO LENGHT LONGITUD				36cm 14"	42cm 16 1/2"
	PINÇA APLICADORA DE NÓ SERRILHADA ISOL. INSULATED SERRATED KNOT FORCEPS PINZA APLICADORA DE NUDOS ESTRIADA AISL.	36cm 14"		42cm 16 1/2"			
		SC WH		SC WH			
		14-5050		14-5051		14-2237	14-3175

escala (scale | escala) 1:1

A	DESCRIÇÃO DESCRIPTION DESCRIPCIÓN	B				HASTE INTERNA INNER SHAFT VARILLA INTERNA	
		COMPRIMENTO LENGHT LONGITUD				36cm 14"	36cm 14"
	PINÇA DE APREENSÃO 4X4 DENTES GRASPING FORCEPS 4X4 TEETH PINZA DE AGARRE 4X4 DIENTES	36cm 14"		36cm 14"			
		CC WH		SC WH			
		14-5065		14-5066		14-2236	

escala (scale | escala) 1:1

	DESCRIÇÃO DESCRIPTION DESCRIPCIÓN	COMPRIMENTO LENGHT LONGITUD						HASTE INTERNA INNER SHAFT VARILLA INTERNA		
	escala (scale escala) 1:1	PINÇA DE APREENSÃO TIPO ALLIS ISOL. ALLIS INSULATED GRASPING FORCEPS PINZA DE AGARRE TIPO ALLIS AISL.	20cm 8"		36cm 14"		42cm 16 1/2"		20cm	36cm
SC WH			SC WH		SC WH		8"	14"	16 1/2"	
14-5069			14-5070	14-5071	14-2921	14-1552	14-2920			

	DESCRIÇÃO DESCRIPTION DESCRIPCIÓN	COMPRIMENTO LENGHT LONGITUD				HASTE INTERNA INNER SHAFT VARILLA INTERNA	
	escala (scale escala) 1:1	PINÇA DE APREENSÃO ATRAUMÁTICA ESPECIAL ATRAUMATIC GRASPING FORCEPS PINZA DE AGARRE ATRAUMÁTICA ESPECIAL	36cm 14"		42cm 16 1/2"		36cm
CC WH			CC WH		14"	16 1/2"	
14-5067			14-5068	14-1588	14-2938		

	DESCRIÇÃO DESCRIPTION DESCRIPCIÓN	COMPRIMENTO LENGHT LONGITUD						HASTE INTERNA INNER SHAFT VARILLA INTERNA		
	escala (scale escala) 1:1	PINÇA DE APREENSÃO DENTADA 2X4 SERRILHADA ISOL. INSULATED SERRATED GRASPING FORCEPS 2X4 TEETH PINZA DE AGARRE DENTADA 2X4 ESTRIADA AISL.	20cm 8"		36cm 14"		42cm 16 1/2"		20cm	36cm
CC WH			CC WH		CC WH		8"	14"	16 1/2"	
14-5019			14-5020	14-5021	14-2911	14-1547	14-2912			

	DESCRIÇÃO DESCRIPTION DESCRIPCIÓN	COMPRIMENTO LENGHT LONGITUD						HASTE INTERNA INNER SHAFT VARILLA INTERNA	
	escala (scale escala) 1:1	PINÇA DE APREENSÃO ESPECIAL VESÍCULA ENDOCLINCH ENDOCLINCH SPECIAL GALLBLADDER GRASPING FORCEPS TYPE PINZA DE AGARRE ESPECIAL VESÍCULA ENDOCLINCH TIPO	36cm 14"		42cm 16 1/2"				36cm
CC WH			SC WH	CC WH				14"	16 1/2"
14-5015			14-5172	14-5016	14-1549	14-3101			

	DESCRIÇÃO DESCRIPTION DESCRIPCIÓN	COMPRIMENTO LENGHT LONGITUD						HASTE INTERNA INNER SHAFT VARILLA INTERNA	
	escala (scale escala) 1:1	PINÇA DE APREENSÃO ESPECIAL VESÍCULA FENESTRADA ISOL. SPECIAL GALLBLADDER INSULATED SLOTTED GRASPING FORCEPS PINZA DE AGARRE ESPECIAL VESÍCULA FENESTRADA AISL.	36cm 14"		42cm 16 1/2"				36cm
CC WH			CC WH				14"	16 1/2"	
14-5003			14-5004	14-1550	14-2917				

	DESCRIÇÃO DESCRIPTION DESCRIPCIÓN	COMPRIMENTO LENGHT LONGITUD						HASTE INTERNA INNER SHAFT VARILLA INTERNA		
	escala (scale escala) 1:1	PINÇA DE APREENSÃO ESP. VESÍCULA FENEST. SPECIAL GALLBLADDER SLOTTED GRASPING FORCEPS PINZA DE AGARRE ESP VESÍCULA FENEST.	20cm 8"		36cm 14"		42cm 16 1/2"		20cm	36cm
CC WH			SC WH	CC WH	SC WH	CC WH	SC WH	8"	14"	16 1/2"
14-5032			14-5033	14-5034	14-5035	14-5036	14-5037	14-2918	14-1551	14-2919

	DESCRIÇÃO DESCRIPTION DESCRIPCIÓN	COMPRIMENTO LENGHT LONGITUD						HASTE INTERNA INNER SHAFT VARILLA INTERNA	
	escala (scale escala) 1:1	PINÇA DE APREENSÃO E EXTRAÇÃO ISOL. DENTADA TIPO CREMALHEIRA INSULATED TOOTHED RATCHET GRASPING AND EXTRACTION FORCEPS PINZA DE AGARRE Y EXTRACCIÓN AISL. DENTADA TIPO CREMALERA	36cm 14"		42cm 16 1/2"				36cm
CC WH			SC WH	CC WH	SC WH			14"	16 1/2"
14-5082			14-5083	14-5084	14-5085	14-1606	14-2936		

	DESCRIÇÃO DESCRIPTION DESCRIPCIÓN	COMPRIMENTO LENGHT LONGITUD						HASTE INTERNA INNER SHAFT VARILLA INTERNA		
	escala (scale escala) 1:1	PINÇA DE APREENSÃO E EXTRAÇÃO ISOL. INSULATED GRASPING AND EXTRACTION FORCEPS PINZA DE AGARRE Y EXTRACCIÓN AISL.	20cm 8"		36cm 14"		42cm 16 1/2"		20cm	36cm
CC WH			SC WH	CC WH	SC WH	CC WH	SC WH	8"	14"	16 1/2"
14-5052			14-5053	14-5054	14-5055	14-5056	14-5057	14-2922	14-1553	14-3237

	DESCRIÇÃO DESCRIPTION DESCRIPCIÓN	COMPRIMENTO LENGHT LONGITUD				HASTE INTERNA INNER SHAFT VARILLA INTERNA	
	PINÇA DE APREENSÃO E EXTRAÇÃO LONGA ISOL. DENTADA TIPO CREMALHEIRA INSULATED TOOTHED RATCHET LONG GRASPING AND EXTRACTION FORCEPS PINZA DE AGARRE Y EXTRACCIÓN LARGA AISL. DENTADA TIPO CREMALERA	36cm 14"	42cm 16 1/2"		36cm 14"	42cm 16 1/2"	
		CC WH	SC WH	CC WH	SC WH		
escala (scale escala) 1:1		14-5024	14-5025	14-5026	14-5027	14-1610	14-2937

	DESCRIÇÃO DESCRIPTION DESCRIPCIÓN	COMPRIMENTO LENGHT LONGITUD		HASTE INTERNA INNER SHAFT VARILLA INTERNA	
	PINÇA DE APREENSÃO PEDIÁTRICA PEDIATRIC GRASPING FORCEPS PINZA DE AGARRE PEDIÁTRICA	20cm 8"	20cm 8"		
		CC WH	SC WH		
escala (scale escala) 1:1		14-5063	14-5064	14-2903	

	DESCRIÇÃO DESCRIPTION DESCRIPCIÓN	COMPRIMENTO LENGHT LONGITUD				HASTE INTERNA INNER SHAFT VARILLA INTERNA	
	PINÇA DE APREENSÃO REFORÇADA ISOL. INSULATED STRENGTHENED GRASPING FORCEPS PINZA DE AGARRE REFORZADA AISL.	20cm 8"	36cm 14"		20cm 8"	36cm 14"	
		CC WH	SC WH	CC WH	SC WH		
escala (scale escala) 1:1		14-5007	14-5008	14-5005	14-5006	14-2909	14-1546

	DESCRIÇÃO DESCRIPTION DESCRIPCIÓN	COMPRIMENTO LENGHT LONGITUD				HASTE INTERNA INNER SHAFT VARILLA INTERNA	
	PINÇA DE APREENSÃO SERRILHADA FENESTRADA SERRATED SLOTTED GRASPING FORCEPS PINZA DE AGARRE ESTRIADA FENESTRADA	36cm 14"	42cm 16 1/2"		36cm 14"	42cm 16 1/2"	
		CC WH	SC WH	CC WH	SC WH		
escala (scale escala) 1:1		14-5115	-	14-5116	-	14-3258	14-3259

	DESCRIÇÃO DESCRIPTION DESCRIPCIÓN	COMPRIMENTO LENGHT LONGITUD						HASTE INTERNA INNER SHAFT VARILLA INTERNA		
	PINÇA DE APREENSÃO REFORÇADA ISOL. LONGA INSULATED STRENGTHENED LONG GRASPING FORCEPS PINZA DE AGARRE REFORZADA AISL. LARGA	20cm 8"	36cm 14"		42cm 16 1/2"		20cm 8"	36cm 14"	42cm 16 1/2"	
		CC WH	SC WH	CC WH	SC WH	CC WH	SC WH			
escala (scale escala) 1:1		14-5076	14-5077	14-5078	14-5079	14-5080	14-5081	14-2933	14-1600	14-2935

	DESCRIÇÃO DESCRIPTION DESCRIPCIÓN	COMPRIMENTO LENGHT LONGITUD			HASTE INTERNA INNER SHAFT VARILLA INTERNA			
	PINÇA ATRAUMÁTICA DE DISSECÇÃO ISOL. ATRAUMATIC INSULATED DISSECTION FORCEPS PINZA ATRAUMÁTICA DE DISECCIÓN AISL.	20cm 8"	36cm 14"	42cm 16 1/2"		20cm 8"	36cm 14"	42cm 16 1/2"
		SC WH	SC WH	SC WH				
escala (scale escala) 1:1		14-5038	14-5039	14-5040	14-2994	14-1543	14-2905	

	DESCRIÇÃO DESCRIPTION DESCRIPCIÓN	COMPRIMENTO LENGHT LONGITUD		HASTE INTERNA INNER SHAFT VARILLA INTERNA	
	PINÇA ATRAUMÁTICA DE BAKEY BOCA 20mm DEBAKEY ATRAUMATIC FORCEPS 20mm PINZA ATRAUMÁTICA DE BAKEY 20mm	36cm 14"	36cm 14"		
		CC WH			
escala (scale escala) 1:1		14-5074		14-2455	

	DESCRIÇÃO DESCRIPTION DESCRIPCIÓN	COMPRIMENTO LENGHT LONGITUD			HASTE INTERNA INNER SHAFT VARILLA INTERNA	
	PINÇA ATRAUMÁTICA DE BAKEY BOCA 30mm DEBAKEY ATRAUMATIC FORCEPS 30mm PINZA ATRAUMÁTICA DE BAKEY 30mm	36cm 14"	42cm 16 1/2"		36cm 14"	42cm 16 1/2"
		CC WH	SC WH	CC WH		
escala (scale escala) 1:1		14-5072	14-5173	14-5073	14-2409	14-3060

	DESCRIÇÃO <i>DESCRIPTION DESCRIPCIÓN</i>	COMPRIMENTO <i>LENGHT LONGITUD</i>		HASTE INTERNA <i>INNER SHAFT VARILLA INTERNA</i>		
	PINÇA ATRAUMÁTICA DE BAKEY BOCA 40mm <i>DEBAKEY ATRAUMATIC FORCEPS 40mm PINZA ATRAUMÁTICA DE BAKEY 40mm</i>	36cm 14"		36cm 14"		
		CC WH				
		14-5075		14-2408		

escala (scale | escala) 1:2

	DESCRIÇÃO <i>DESCRIPTION DESCRIPCIÓN</i>	COMPRIMENTO <i>LENGHT LONGITUD</i>			HASTE INTERNA <i>INNER SHAFT VARILLA INTERNA</i>			
	PINÇA BABCOCK PEDIÁTRICA <i>FORCEPS BABCOCK PEDIATRIC PINZA BABCOCK PEDIÁTRICA</i>	20cm 8"	36cm 14"	42cm 16 1/2"		20cm	36cm	42cm
		CC WH	CC WH	CC WH		8"	14"	16 1/2"
		14-5060	14-5061	14-5062		14-2906	14-1544	14-2908

escala (scale | escala) 1:1

	DESCRIÇÃO <i>DESCRIPTION DESCRIPCIÓN</i>	COMPRIMENTO <i>LENGHT LONGITUD</i>		HASTE INTERNA <i>INNER SHAFT VARILLA INTERNA</i>		
	PINÇA PARA BIÓPSIA TIPO SACABOCADO <i>BIOPSY PUNCH FORCEPS PINZA PARA BIOPSIA TIPO SACABOCADO</i>	36cm 14"	42cm 16 1/2"		36cm	42cm
		SC WH	SC WH		14"	16 1/2"
		14-5086	14-5087		14-2282	14-3241

escala (scale | escala) 1:1

	DESCRIÇÃO <i>DESCRIPTION DESCRIPCIÓN</i>	COMPRIMENTO <i>LENGHT LONGITUD</i>		HASTE INTERNA <i>INNER SHAFT VARILLA INTERNA</i>		
	PINÇA PARA BIÓPSIA TIPO COLHER 1X1 ISOL. <i>SPOON SHAPED BIOPSY FORCEPS 1X1 INSULATED PINZA PARA BIOPSIA TIPO CUCHARA 1X1 AISL.</i>	36cm 14"	42cm 16 1/2"		36cm	42cm
		SC WH	SC WH		14"	16 1/2"
		14-5022	14-5023		14-1560	14-3034

escala (scale | escala) 1:1

	DESCRIÇÃO <i>DESCRIPTION DESCRIPCIÓN</i>	COMPRIMENTO <i>LENGHT LONGITUD</i>		HASTE INTERNA <i>INNER SHAFT VARILLA INTERNA</i>		
	PINÇA CRAFOORD DE APREENSÃO <i>CRAFOORD GRASPING FORCEPS PINZA CRAFOORD DE AGARRE</i>	36cm 14"	42cm 16 1/2"		36cm	42cm
		CC WH	CC WH		14"	16 1/2"
		14-5120	14-5121		14-3262	14-3263

escala (scale | escala) 1:2

	DESCRIÇÃO <i>DESCRIPTION DESCRIPCIÓN</i>	COMPRIMENTO <i>LENGHT LONGITUD</i>				HASTE INTERNA <i>INNER SHAFT VARILLA INTERNA</i>	
	PINÇA CROCE OLMI SERRILHADA SA <i>CROCE OLMI SERRATED GRASPING FORCEPS PINZA CROCE OLMI ESTRIADA SA</i>	36cm 14"		42cm 16 1/2"		36cm	42cm
		CC WH	SC WH	CC WH	SC WH		
		14-5107	14-5108	14-5109	14-5110	14-3254	14-3255

escala (scale | escala) 1:1

	DESCRIÇÃO <i>DESCRIPTION DESCRIPCIÓN</i>	COMPRIMENTO <i>LENGHT LONGITUD</i>		HASTE INTERNA <i>INNER SHAFT VARILLA INTERNA</i>	
	PINÇA DE BAKEY SATINSKY <i>DE BAKEY SATINSKY GRASPING FORCEPS PINZA DE BAKEY SATINSKY</i>	36cm 14"		36cm 14"	
		CC WH			
		14-5119		14-3123	

escala (scale | escala) 1:1

	DESCRIÇÃO <i>DESCRIPTION DESCRIPCIÓN</i>	COMPRIMENTO <i>LENGHT LONGITUD</i>		HASTE INTERNA <i>INNER SHAFT VARILLA INTERNA</i>	
	PINÇA APREENSÃO DENTADA E SERRILHADA PARA EXTRAÇÃO ISOL. <i>INSULATED TOOTHED AND SERRATED GRASPING FORCEPS FOR EXTRACTION PINZA AGARRE DENTADA Y ESTRIADA PARA EXTRACCIÓN AISL.</i>	36cm 14"		36cm 14"	
		CC WH	SC WH		
		14-5048	14-5049	14-1555	

escala (scale | escala) 1:1

 escala (scale escala) 1:1	DESCRIÇÃO DESCRIPTION DESCRIPCIÓN	COMPRIMENTO LENGHT LONGITUD			HASTE INTERNA INNER SHAFT VARILLA INTERNA			
	PINÇA DE DISSECÇÃO E APREENSÃO DELICADA SERRILHADA ISOL. INSULATED SERRATED DELICATE DISSECTION AND GRASPING FORCEPS PINZA DISECTORA Y AGARRE DELICADA ESTRIADA AISL	20cm 8"	36cm 14"	42cm 16 1/2"		20cm 8"	36cm 14"	42cm 16 1/2"
		SC WH	SC WH	SC WH				
	14-5041	14-5042	14-5043		14-2916	14-1548	14-2976	

 escala (scale escala) 1:1	DESCRIÇÃO DESCRIPTION DESCRIPCIÓN	COMPRIMENTO LENGHT LONGITUD				HASTE INTERNA INNER SHAFT VARILLA INTERNA	
	PINÇA DUVAL DUVAL FORCEPS PINZA DUVAL	36cm 14"		42cm 16 1/2"		36cm 14"	42cm 16 1/2"
		CC WH	SC WH	CC WH	SC WH		
	14-5111	14-5112	14-5113	14-5114	14-3256	14-3257	

 escala (scale escala) 1:1	DESCRIÇÃO DESCRIPTION DESCRIPCIÓN	COMPRIMENTO LENGHT LONGITUD				HASTE INTERNA INNER SHAFT VARILLA INTERNA	
	PINÇA FENESTRADA PARA ALÇA INTESTINAL BOCA DE 30mm SLOTTED FORCEPS FOR INTESTINAL LOOP 30mm PINZA FENESTRADA PARA ALZA INTESTINAL DE 30mm	36cm 14"		42cm 16 1/2"		36cm 14"	42cm 16 1/2"
		CC WH	SC WH	CC WH	SC WH		
	14-5028	14-5029	14-5030	14-5031	14-1556	14-2435	

 escala (scale escala) 1:1	DESCRIÇÃO DESCRIPTION DESCRIPCIÓN	COMPRIMENTO LENGHT LONGITUD		HASTE INTERNA INNER SHAFT VARILLA INTERNA			
	PINÇA FENESTRADA DENTADA EM GARRA ISOL. TOOTHED SLOTTED CLAW FORCEPS INSULATED PINZA FENESTRADA DENTADA EN GARRA AISL.	36cm 14"				36cm 14"	
		CC WH	SC WH				
	14-5058	14-5059			14-1557		

 escala (scale escala) 1:1	DESCRIÇÃO DESCRIPTION DESCRIPCIÓN	COMPRIMENTO LENGHT LONGITUD				HASTE INTERNA INNER SHAFT VARILLA INTERNA	
	PINÇA FENESTRADA ESPECIAL CURVA SPECIAL CURVED SLOTTED FORCEPS PINZA FENESTRADA ESPECIAL CURVA	36cm 14"		42cm 16 1/2"		36cm 14"	42cm 16 1/2"
		CC WH	SC WH	CC WH	SC WH		
	14-5044	14-5045	14-5046	14-5047	14-2898	14-2437	

 escala (scale escala) 1:1	DESCRIÇÃO DESCRIPTION DESCRIPCIÓN	COMPRIMENTO LENGHT LONGITUD				HASTE INTERNA INNER SHAFT VARILLA INTERNA	
	PINÇA FENESTRADA SERRILHADA RETA SA STRAIGHT SERRATED SLOTTED FORCEPS PINZA FENESTRADA ESTRIADA RECTA SA	36cm 14"		42cm 16 1/2"		36cm 14"	42cm 16 1/2"
		CC WH	SC WH	CC WH	SC WH		
	14-5103	14-5104	14-5105	14-5106	14-3252	14-3253	

 escala (scale escala) 1:1	DESCRIÇÃO DESCRIPTION DESCRIPCIÓN	COMPRIMENTO LENGHT LONGITUD			HASTE INTERNA INNER SHAFT VARILLA INTERNA			
	PINÇA MARYLAND DE DISSECÇÃO MARYLAND DISSECTION FORCEPS PINZA MARYLAND DE DISECCIÓN	20cm 8"	36cm 14"	42cm 16 1/2"		20cm 8"	36cm 14"	42cm 16 1/2"
		SC WH	SC WH	SC WH				
	14-5013	14-5012	14-5014		14-2927	14-1558	14-2926	

 escala (scale escala) 1:1	DESCRIÇÃO DESCRIPTION DESCRIPCIÓN	COMPRIMENTO LENGHT LONGITUD		HASTE INTERNA INNER SHAFT VARILLA INTERNA			
	PINÇA MARYLAND DE DISSECÇÃO FENESTRADA MARYLAND DISSECTION SLOTTED FORCEPS PINZA MARYLAND DE DISECCIÓN FENESTRADA	36cm 14"		42cm 16 1/2"		36cm 14"	42cm 16 1/2"
		SC WH		SC WH			
	14-5097		14-5098		14-3246	14-3247	

	DESCRIÇÃO DESCRIPTION DESCRIPCIÓN	COMPRIMENTO LENGHT LONGITUD		HASTE INTERNA INNER SHAFT VARILLA INTERNA	
	escala (scale escala) 1:1	PINÇA MARYLAND DE DISSECÇÃO LONGA MARYLAND DISSECTION LONG FORCEPS PINZA MARYLAND DE DISECCIÓN LARGA	36cm 14"	42cm 16 1/2"	36cm 14"
SC WH			SC WH		
14-5091			14-5092	14-2934	14-1577

	DESCRIÇÃO DESCRIPTION DESCRIPCIÓN	COMPRIMENTO LENGHT LONGITUD			HASTE INTERNA INNER SHAFT VARILLA INTERNA		
	escala (scale escala) 1:1	PINÇA MARYLAND DE DISSECÇÃO PEDIÁTRICA MARYLAND PEDIATRIC DISSECTION FORCEPS PINZA MARYLAND DE DISECCIÓN PEDIÁTRICA	20cm 8"	36cm 14"	42cm 16 1/2"	20cm 8"	36cm 14"
SC WH			SC WH	SC WH			
14-5088			14-5089	14-5090	14-3242	14-1568	14-2930

	DESCRIÇÃO DESCRIPTION DESCRIPCIÓN	COMPRIMENTO LENGHT LONGITUD		HASTE INTERNA INNER SHAFT VARILLA INTERNA	
	escala (scale escala) 1:1	PINÇA MARYLAND DE DISSECÇÃO MIXTER SERRILHADA MIXTER MARYLAND SERRATED DISSECTION FORCEPS PINZA MARYLAND DE DISECCIÓN MIXTER ESTRIADA	36cm 14"	42cm 16 1/2"	36cm 14"
SC WH			SC WH		
14-5095			14-5096	14-3244	14-3245

	DESCRIÇÃO DESCRIPTION DESCRIPCIÓN	COMPRIMENTO LENGHT LONGITUD			HASTE INTERNA INNER SHAFT VARILLA INTERNA		
	escala (scale escala) 1:1	PINÇA MIXTER BOCA 14,5mm MIXTER FORCEPS 14.5mm PINZA MIXTER 14,5mm	20cm 8"	36cm 14"	42cm 16 1/2"	20cm 8"	36cm 14"
SC WH			SC WH	SC WH			
14-5010			14-5009	14-5011	14-2928	14-1559	14-2929

	DESCRIÇÃO DESCRIPTION DESCRIPCIÓN	COMPRIMENTO LENGHT LONGITUD		HASTE INTERNA INNER SHAFT VARILLA INTERNA	
	escala (scale escala) 1:1	PINÇA MIXTER LONGA BOCA 25mm MIXTER LONG FORCEPS 25mm PINZA MIXTER LARGA 25mm	36cm 14"	42cm 16 1/2"	36cm 14"
SC WH			SC WH		
14-5099			14-5100	14-3248	14-3249









	DESCRIÇÃO DESCRIPTION DESCRIPCIÓN	COMPRIMENTO LENGHT LONGITUD		HASTE INTERNA INNER SHAFT VARILLA INTERNA	
	escala (scale escala) 1:1	PINÇA MIXTER PSALMON BOCA 14,5mm PSALMON MIXTER FORCEPS 14.5mm PINZA MIXTER PSALMON 14,5mm	36cm 14"	42cm 16 1/2"	36cm 14"
SC WH			SC WH		
14-5101			14-5102	14-3250	14-3251

	DESCRIÇÃO DESCRIPTION DESCRIPCIÓN	COMPRIMENTO LENGHT LONGITUD		HASTE INTERNA INNER SHAFT VARILLA INTERNA	
	escala (scale escala) 1:1	PINÇA MIXTER DE DISSECÇÃO PARTE ATIVA REDUZIDA MIXTER DISSECTION FORCEPS ACTIVE PART REDUCED PINZA MIXTER DE DISECCIÓN PARTE ACTIVA REDUCIDA	20cm 8"	36cm 14"	20cm 8"
SC WH			SC WH		
14-5093			14-5094	14-3243	14-2311

	DESCRIÇÃO DESCRIPTION DESCRIPCIÓN	COMPRIMENTO LENGHT LONGITUD		HASTE INTERNA INNER SHAFT VARILLA INTERNA	
	escala (scale escala) 1:1	PINÇA PARA APREENSÃO DE TUBOS TUBE GRASPING FORCEPS PINZA PARA AGARRE DE TUBOS	36cm 14"	42cm 16 1/2"	36cm 14"
CC WH			CC WH		
14-5117			14-5118	14-3260	14-3261

PINÇAS DE Ø10mm

GRASPING FORCEPS Ø10mm / PINZAS DE Ø10mm

A	DESCRIÇÃO DESCRIPTION DESCRIPCIÓN	C				HASTE INTERNA INNER SHAFT VARILLA INTERNA	
		COMPRIMENTO LENGHT LONGITUD				36cm 14"	42cm 16 1/2"
	PINÇA BABCOCK COM VIDEA BABCOCK VIDEA FORCEPS PINZA BABCOCK CON VIDEA	36cm 14"		42cm 16 1/2"			
		CC WH	SC WH	CC WH	SC WH		
		14-5131	14-5132	14-5133	14-5134	14-3046	14-3305
escala (scale escala) 1:2							
	DESCRIÇÃO DESCRIPTION DESCRIPCIÓN	COMPRIMENTO LENGHT LONGITUD				HASTE INTERNA INNER SHAFT VARILLA INTERNA	
		36cm 14"		42cm 16 1/2"		36cm 14"	42cm 16 1/2"
	PINÇA BABCOCK COM SERRILHA DE BAKEY BABCOCK FORCEPS WITH DE BAKEY SERRATION PINZA BABCOCK CON ESTRIADO DE BAKEY	CC WH	SC WH	CC WH	SC WH		
		14-5135	14-5136	14-5137	14-5138	14-3045	14-3076
		escala (scale escala) 1:2					
	DESCRIÇÃO DESCRIPTION DESCRIPCIÓN	COMPRIMENTO LENGHT LONGITUD				HASTE INTERNA INNER SHAFT VARILLA INTERNA	
		36cm 14"		42cm 16 1/2"		36cm 14"	42cm 16 1/2"
	PINÇA BABCOCK COM SERRILHA ATRAUMÁTICA BABCOCK FORCEPS WITH ATRAUMATIC SERRATION PINZA BABCOCK CON ESTRÍA ATRAUMÁTICA	CC WH	SC WH	CC WH	SC WH		
		14-5139	14-5140	14-5141	14-5142	14-3044	14-3063
		escala (scale escala) 1:2					
	DESCRIÇÃO DESCRIPTION DESCRIPCIÓN	COMPRIMENTO LENGHT LONGITUD				HASTE INTERNA INNER SHAFT VARILLA INTERNA	
		36cm 14"		42cm 16 1/2"		36cm 14"	42cm 16 1/2"
	PINÇA ATRAUMÁTICA PARA GRANDES ÓRGÃOS ATRAUMATIC CLAMP FOR LARGE ORGANS PINZA ATRAUMÁTICA PARA GRANDES ÓRGANOS	CC WH	SC WH	CC WH	SC WH		
		14-5143	14-5144	14-5145	14-5146	14-3043	14-3061
		escala (scale escala) 1:2					
	DESCRIÇÃO DESCRIPTION DESCRIPCIÓN	COMPRIMENTO LENGHT LONGITUD				HASTE INTERNA INNER SHAFT VARILLA INTERNA	
		36cm 14"		42cm 16 1/2"		36cm 14"	42cm 16 1/2"
	PINÇA ATRAUMÁTICA TIPO DE BAKEY BOCA 60mm DE BAKEY ATRAUMATIC FORCEPS 60mm PINZA ATRAUMÁTICA TIPO DE BAKEY 60mm	CC WH	SC WH	CC WH	SC WH		
		14-5147	14-5148	14-5149	14-5150	14-3042	14-3055
		escala (scale escala) 1:2					
	DESCRIÇÃO DESCRIPTION DESCRIPCIÓN	COMPRIMENTO LENGHT LONGITUD				HASTE INTERNA INNER SHAFT VARILLA INTERNA	
		36cm 14"		42cm 16 1/2"		36cm 14"	42cm 16 1/2"
	PINÇA MARYLAND DE DISSECÇÃO MARYLAND DISSECTION FORCEPS PINZA MARYLAND DE DISECCIÓN	SC WH		SC WH			
		14-5017		14-5018		14-1581	14-3025
		escala (scale escala) 1:2					
	DESCRIÇÃO DESCRIPTION DESCRIPCIÓN	COMPRIMENTO LENGHT LONGITUD				HASTE INTERNA INNER SHAFT VARILLA INTERNA	
		36cm 14"		42cm 16 1/2"		36cm 14"	42cm 16 1/2"
	PINÇA MIXTER DE DISSECÇÃO MIXTER DISSECTION FORCEPS PINZA MIXTER DE DISECCIÓN	SC WH		SC WH			
		14-5151		14-5152		14-1582	14-2823
		escala (scale escala) 1:2					
	DESCRIÇÃO DESCRIPTION DESCRIPCIÓN	COMPRIMENTO LENGHT LONGITUD				HASTE INTERNA INNER SHAFT VARILLA INTERNA	
		36cm 14"		42cm 16 1/2"		36cm 14"	42cm 16 1/2"
	PINÇA WINTER BOCA 60mm WINTER FORCEPS 60mm PINZA WINTER 60mm	SC WH		SC WH			
		14-5153		14-5154		14-3050	14-3306
		escala (scale escala) 1:2					

 escala (scale escala) 1:2	DESCRIÇÃO DESCRIPTION DESCRIPCIÓN	COMPRIMENTO LENGHT LONGITUD		HASTE INTERNA INNER SHAFT VARILLA INTERNA	
	PINÇA DUVAL DUVAL FORCEPS PINZA DUVAL	36cm 14"	42cm 16 1/2"	36cm 14"	42cm 16 1/2"
		CC WH	CC WH		
	14-5156	14-5157	14-2446	14-3316	

 escala (scale escala) 1:2	DESCRIÇÃO DESCRIPTION DESCRIPCIÓN	COMPRIMENTO LENGHT LONGITUD		HASTE INTERNA INNER SHAFT VARILLA INTERNA	
	PINÇA DE BAKEY / SATINSKY DE BAKY / SATINSKY FORCEPS PINZA DEBAKEY / SATINSKY	36cm 14"	36cm 14"		
		CC WH			
14-5183		14-3621			

 escala (scale escala) 1:3	DESCRIÇÃO DESCRIPTION DESCRIPCIÓN	COMPRIMENTO LENGHT LONGITUD		HASTE INTERNA INNER SHAFT VARILLA INTERNA	
	PINÇA SIMON SIMON FORCEPS PINZA SIMON	36cm 14"	42cm 16 1/2"	36cm 14"	42cm 16 1/2"
		CC WH	CC WH		
14-5158		14-5159	14-3319	14-3320	

 escala (scale escala) 1:2	DESCRIÇÃO DESCRIPTION DESCRIPCIÓN	COMPRIMENTO LENGHT LONGITUD		HASTE INTERNA INNER SHAFT VARILLA INTERNA	
	PINÇA SATINSKY SATINSKY FORCEPS PINZA SATINSKY	36cm 14"	36cm 14"		
		CC WH			
14-5155		14-3047			

PINÇAS BIPOLARES Ø5mm (ACOMPANHA CABO DE 3m)

BIPOLAR FORCEPS Ø5mm (ACCOMPANIES 118" CABLE) | PINZAS BIPOLARES Ø5mm (ACOMPAÑA CABLE DE 3M)

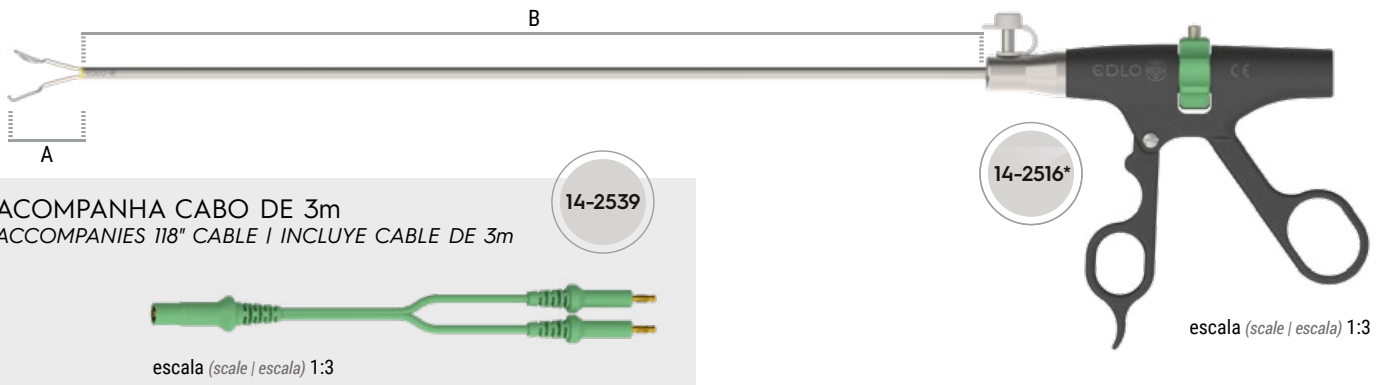



ACOMPANHA CABO DE 3m
ACCOMPANIES 118" CABLE | INCLUYE CABLE DE 3m

14-2539



escala (scale | escala) 1:3

 escala (scale escala) 1:1	DESCRIÇÃO DESCRIPTION DESCRIPCIÓN	COMPRIMENTO LENGHT LONGITUD		HASTE INTERNA INNER SHAFT VARILLA INTERNA	
	PINÇA BIPOLAR BOCA DE 1mm SERRILHADA BIPOLAR SERRATED FORCEPS 1mm MOUTH PINZA BIPOLAR BOCA DE 1mm ESTRIADA	36cm 14"	36cm 14"		
		SC WH			
14-2518		14-2216			

 escala (scale escala) 1:1	DESCRIÇÃO DESCRIPTION DESCRIPCIÓN	COMPRIMENTO LENGHT LONGITUD		HASTE INTERNA INNER SHAFT VARILLA INTERNA	
	PINÇA BIPOLAR BOCA DE 3mm SERRILHADA BIPOLAR SERRATED FORCEPS 3mm MOUTH PINZA BIPOLAR BOCA DE 3mm ESTRIADA	36cm 14"	42cm 16 1/2"	36cm 14"	42cm 16 1/2"
		SC WH	SC WH		
14-2517		14-2755	14-2217	14-2756	

 escala (scale escala) 1:1	DESCRIÇÃO DESCRIPTION DESCRIPCIÓN	COMPRIMENTO LENGHT LONGITUD		HASTE INTERNA INNER SHAFT VARILLA INTERNA	
	PINÇA DE APREENSÃO BIPOLAR BIPOLAR GRASPING FORCEPS 5mm PINZA DE AGARRE BIPOLAR 5mm	36cm 14"	42cm 16 1/2"	36cm 14"	42cm 16 1/2"
		SC WH	SC WH		
	14-2516*	14-2716	14-2218	14-2717	

PINÇAS COM EMPUNHADURA EM U Ø5mm

U-GRIP GRASPING FORCEPS Ø5mm | PINZAS CON EMPUÑADURA EN U Ø5mm

*vedante vendido para reposição | *sealing cap sold as replacement | *sellador vendido como repuesto



A	DESCRIÇÃO DESCRIPTION DESCRIPCIÓN	COMPRIMENTO LENGHT LONGITUD
 escala (scale escala) 1:1	PINÇA ATRAUMÁTICA PARA GINECOLOGIA GYNECOLOGY ATRAUMATIC FORCEPS PINZA ATRAUMÁTICA PARA GINECOLOGIA	33cm 13"
		14-0954

	DESCRIÇÃO DESCRIPTION DESCRIPCIÓN	COMPRIMENTO LENGHT LONGITUD
 escala (scale escala) 1:1	PINÇA PARA TROMPAS DE FALÓPIO ATRAUMATIC FORCEPS FOR GYNECOLOGY (BOWEL FORCEPS) PINZA ATRAUMÁTICA PARA GINECOLOGÍA (BOWEL FORCEPS)	33cm 13"
		14-1082

	DESCRIÇÃO DESCRIPTION DESCRIPCIÓN	COMPRIMENTO LENGHT LONGITUD
 escala (scale escala) 1:1	PINÇA ATRAUMÁTICA PARA APREENSÃO DO TUBO DIGESTIVO E P/ GINECOLOGIA BOWEL FALLOPIAN TUBE FORCEPS PINZA PARA TROMPAS DE FALOPIO	33cm 13"
		14-0955

PINÇAS - EMPUNHADURAS COM MOLA

FORCEPS - SPRING HANDLES | PINZAS - EMPUÑADURAS CON RESORTE





PINÇAS DE Ø3mm

FORCEPS Ø3mm | PINZAS Ø3mm

A	DESCRIÇÃO DESCRIPTION DESCRIPCIÓN	C		TUBO MONTADO MOUNTED TUBE TUBO MONTADO	
		COMPRIMENTO LENGHT LONGITUD			
 escala (scale escala) 1:1	PINÇA POZZI POZZI FORCEPS PINZA POZZI	20cm 8"	36cm 14"	20cm 8"	36cm 14"
		14-2285	14-3129	14-3222	14-3128

PINÇAS DE Ø5mm

FORCEPS Ø5mm / PINZAS Ø5mm

A	DESCRIÇÃO DESCRIPTION DESCRIPCIÓN	C			TUBO MONTADO MOUNTED TUBE TUBO MONTADO		
		COMPRIMENTO LENGTH LONGITUD					
 escala (scale escala) 1:1	PINÇA POZZI POZZI FORCEPS	20cm 8"	36cm 14"	42cm 16 1/2"	20cm	36cm	42cm
		CC WH	CC WH	CC WH	8"	14"	16 1/2"
		14-3217	14-1172	14-3219	14-3218	14-3038	14-3220
 escala (scale escala) 1:1	PINÇA DENTADA COM GARRA 2X3 DENTES TOOTHED FORCEPS WITH CLAW 2X3 TEETH PINZA DENTADA CON GARRA 2X3 DIENTES	20cm 8"	36cm 14"	42cm 16 1/2"	20cm	36cm	42cm
		CC WH	CC WH	CC WH	8"	14"	16 1/2"
		14-1430	14-0979	14-2820	14-3054	14-3039	14-2821

PINÇAS DE Ø10mm

FORCEPS Ø10mm / PINZAS Ø10mm

A	DESCRIÇÃO DESCRIPTION DESCRIPCIÓN	C		HASTE INTERNA INNER SHAFT VARILLA INTERNA	
		COMPRIMENTO LENGTH LONGITUD			
 escala (scale escala) 1:2	PINÇA POZZI POZZI FORCEPS PINZA POZZI	36cm 14"	42cm 16 1/2"	36cm	42cm
		14-1173	14-3205	14-3041	14-3206
 escala (scale escala) 1:2	PINÇA DENTADA COM GARRA 2X3 DENTES TOOTHED FORCEPS WITH CLAW 2X3 TEETH PINZA DENTADA CON GARRA 2X3 DIENTES	36cm 14"	42cm 16 1/2"	36cm	42cm
		14-0980	14-1467	14-3040	14-3053

Cânulas

CANNULAS / CÁNULAS

14-1059*









CÂNULAS DE DISSECÇÃO Ø3mm

DISSECTION CANNULAS Ø3mm / CÁNULAS DISECTORAS Ø3mm

A	DESCRIÇÃO DESCRIPTION DESCRIPCIÓN	COMPRIMENTO LENGTH LONGITUD	
 escala (scale escala) 1:1	CÂNULA DE DISSECÇÃO EM ÂNGULO RETO DISSECTION CANNULA WITH L-SHAPED HOOK CÁNULA DISECTORA EN ÁNGULO RECTO	20cm 8"	36cm 14"
		14-2249	14-1531
 escala (scale escala) 1:1	CÂNULA DE DISSECÇÃO TIPO ESPÁTULA DISSECTION CANNULA WITH ANGLED SPATULA CÁNULA DISECTORA TIPO ESPÁTULA	36cm 14"	
		14-1530	

CÂNULAS DE DISSECÇÃO Ø5mm

DISSECTION CANNULAS Ø5mm | CÂNULAS DISECTORAS Ø5mm

A	DESCRIÇÃO DESCRIPTION DESCRIPCIÓN	COMPRIMENTO LENGTH LONGITUD		
 escala (scale escala) 1:1	CÂNULA DE DISSECÇÃO GANCHO EM J DISSECTION CANNULA WITH J-SHAPED HOOK CÂNULA DISECTORA GANCHO EN J	20cm 8"	36cm 14"	42cm 16 1/2"
		14-1422	14-1058	14-3230
 escala (scale escala) 1:1	CÂNULA DE DISSECÇÃO GANCHO EM ÂNGULO RETO DISSECTING CANNULA WITH L-SHAPED HOOK CÂNULA DISECTORA GANCHO EN ÂNGULO RECTO	20cm 8"	36cm 14"	42cm 16 1/2"
		14-1424	14-1059	14-1423
 escala (scale escala) 1:1	CÂNULA DE DISSECÇÃO ESPÁTULA ANGULADA DISSECTION CANNULA WITH ANGLED SPATULA CÂNULA DISECTORA ESPÁTULA ANGULADA	20cm 8"	36cm 14"	
		14-2793	14-1121	
 escala (scale escala) 1:1	CÂNULA DE DISSECÇÃO ESFERA ANGULADA DISSECTION CANNULA WITH ANGLED BALLPOINT CÂNULA DISECTORA ESFERA ANGULADA	36cm 14"		
		14-1149		
 escala (scale escala) 1:1	CÂNULA DE DISSECÇÃO COM PONTA EM AGULHA ANGULADA DISSECTION CANNULA WITH ANGLED NEEDLE TIP CÂNULA DISECTORA CON PUNTA EN AGUJA ANGULADA	36cm 14"		
		14-1154		
 escala (scale escala) 1:1	CÂNULA DE DISSECÇÃO ESPÁTULA DISSECTION CANNULA WITH ANGLED SPATULA CÂNULA DISECTORA ESPÁTULA	20cm 8"	36cm 14"	42cm 16 1/2"
		14-1421	14-1057	14-2564

CÂNULAS DE DISSECÇÃO COM VÁLVULA Ø5mm

DISSECTION CANNULAS WITH VALVE Ø5mm |

CÂNULAS DISECTORAS CON VÁLVULA Ø5mm





A	DESCRIÇÃO DESCRIPTION DESCRIPCIÓN	COMPRIMENTO LENGTH LONGITUD		
 escala (scale escala) 1:1	CÂNULA DE DISSECÇÃO GANCHO EM J COM VÁLVULA DISSECTION CANNULA WITH J-SHAPED HOOK AND VALVE CÂNULA DISECTORA GANCHO EN J CON VÁLVULA	36cm 14"		
		14-1009		
 escala (scale escala) 1:1	CÂNULA DE DISSECÇÃO GANCHO EM ÂNGULO RETO COM VÁLVULA DISSECTION CANNULA WITH L-SHAPED HOOK AND VALVE CÂNULA DISECTORA GANCHO EN ÂNGULO RECTO CON VÁLVULA	36cm 14"		
		14-1008*		
 escala (scale escala) 1:1	CÂNULA DE DISSECÇÃO ESFERA ANGULADA COM VÁLVULA DISSECTION CANNULA WITH ANGLED BALLPOINT AND VALVE CÂNULA DISECTORA ESFERA ANGULADA CON VÁLVULA	36cm 14"		
		14-1160		

 escala (scale escala) 1:1	DESCRIÇÃO DESCRIPTION DESCRIPCIÓN	COMPRIMENTO LENGTH LONGITUD	
	CÂNULA DE DISSECÇÃO ESPÁTULA ANGULADA COM VÁLVULA DISSECTION CANNULA WITH ANGLED SPATULA AND VALVE CÁNULA DISECTORA ESPÁTULA ANGULADA CON VÁLVULA	36cm 14"	
		14-1161	
 escala (scale escala) 1:1	DESCRIÇÃO DESCRIPTION DESCRIPCIÓN	COMPRIMENTO LENGTH LONGITUD	
	CÂNULA DE DISSECÇÃO COM PONTA EM AGULHA ANGULADA COM VÁLVULA DISSECTION CANNULA WITH ANGLED NEEDLE TIP AND VALVE CÁNULA DISECTORA CON PUNTA EN AGUJA ANGULADA CON VÁLVULA	36cm 14"	
		14-1159	
 escala (scale escala) 1:1	DESCRIÇÃO DESCRIPTION DESCRIPCIÓN	COMPRIMENTO LENGTH LONGITUD	
	CÂNULA DE DISSECÇÃO ESPÁTULA COM VÁLVULA DISSECTION CANNULA WITH ANGLED SPATULA AND VALVE CÁNULA DISECTORA ESPÁTULA CON VÁLVULA	36cm 14"	
		14-1007	

CÂNULAS

CANNULAS / CÁNULAS

14-0474	
 escala (scale escala) 1:2	DESCRIÇÃO DESCRIPTION DESCRIPCIÓN
	CÂNULA PARA FECHAMENTO DE APONEUROSE APONEUROSIS CANNULA CÁNULA PARA CIERRE DE APONEUROSIS

14-1137	
 escala (scale escala) 1:2	DESCRIÇÃO DESCRIPTION DESCRIPCIÓN
	CÂNULA PARA FECHAMENTO APONEUROSE TIPO GANCHO APONEUROSIS CANNULA WITH HOOK CÁNULA PARA CIERRE DE APONEUROSIS TIPO GANCHO

PNEUMOPERITÔNIO DE VERESS

PNEUMOPERITONEUM VERESS NEEDLE / NEUMOPERITONEO DE VERESS





DESCRIÇÃO DESCRIPTION DESCRIPCIÓN	COMPRIMENTO LENGTH LONGITUD		
CÂNULA PARA PNEUMOPERITÔNIO DE VERESS Ø2,5mm PNEUMOPERITONEUM VERESS NEEDLE CANNULA Ø2.5mm CÁNULA PARA NEUMOPERITONEO DE VERESS Ø2,5mm	8cm 3 1/8"	12cm 4 3/4"	15cm 5 7/8"
	14-1400	14-0970	14-0971



PUNÇÃO E INJEÇÃO



PUNCTURE AND INJECTION | PUNCIÓN E INYECCIÓN



14-2430*



A	DESCRIÇÃO DESCRIPTION DESCRIPCIÓN	COMPRIMENTO LENGHT LONGITUD		DIÂMETRO DIAMETER DIÁMETRO	B
 escala (scale escala) 1:1	CÂNULA DE PUNÇÃO E INJEÇÃO AGULHA DE 0,8 PUNCTURE AND INJECTION CANNULA 0.8 NEEDLE CÁNULA DE PUNCIÓN E INYECCIÓN AGUJA DE 0,8	20cm 8"	36cm 14"	Ø5mm	 escala (scale escala) 1:1
		14-1457	14-0968		

A	DESCRIÇÃO DESCRIPTION DESCRIPCIÓN	COMPRIMENTO LENGHT LONGITUD		DIÂMETRO DIAMETER DIÁMETRO	B
 escala (scale escala) 1:2	CÂNULA COLANGIOGRAFIA COLANGIOGRAPHY CANNULA CÁNULA COLANGIOGRAFÍA	36cm 14"		Ø5mm	 escala (scale escala) 1:1
		14-0999*			

A	DESCRIÇÃO DESCRIPTION DESCRIPCIÓN	COMPRIMENTO LENGHT LONGITUD		DIÂMETRO DIAMETER DIÁMETRO	B
 escala (scale escala) 1:1	CÂNULA DE PUNÇÃO E INJEÇÃO AGULHA 2,1 PUNCTURE AND INJECTION CANNULA 2.1 NEEDLE CÁNULA DE PUNCIÓN E INYECCIÓN AGUJA 2,1	20cm 8"	36cm 14"	Ø5mm	 escala (scale escala) 1:1
		14-3231	14-0969		

A	DESCRIÇÃO DESCRIPTION DESCRIPCIÓN	COMPRIMENTO LENGHT LONGITUD		DIÂMETRO DIAMETER DIÁMETRO	B
 escala (scale escala) 1:1	CÂNULA DE PUNÇÃO E INJEÇÃO AGULHA 0,8 PUNCTURE AND INJECTION CANNULA 0.8 NEEDLE CÁNULA DE PUNCIÓN E INYECCIÓN AGUJA 0,8	20cm 8"	36cm 14"	Ø3mm	 escala (scale escala) 1:1
		14-3232	14-2430*		

AGULHA ESPECIAL DE SUTURAS EDLO Ø3mm

EDLO SPECIAL SUTURE NEEDLE Ø3mm | AGUJA ESPECIAL DE SUTURAS EDLO Ø3mm

14-2234



escala (scale | escala) 1:1

A	DESCRIÇÃO DESCRIPTION DESCRIPCIÓN	COMPRIMENTO LENGHT LONGITUD			HASTE TUBO MONTADO MOUNTED TUBE SHAFT VARILLA TUBO MONTADO		
 escala (scale escala) 1:1	CÂNULA AGULHA ESP SUTURAS EDLO EDLO SPECIAL SUTURE NEEDLE CANNULA CÁNULA AGUJA ESP SUTURAS EDLO	15cm 6"	20cm 8"	36cm 14"	15cm 6"	20cm 8"	36cm 14"
		14-2551	14-2390	14-2234*	14-2550	14-2391	14-2373

Aspiradores

ASPIRATORS / ASPIRADORES

TUBOS DE ASPIRAÇÃO E IRRIGAÇÃO

SUCTION AND IRRIGATION TUBES / TUBOS DE ASPIRACIÓN E IRRIGACIÓN

escala (scale | escala) 1:3



A

VÁLVULA

VALVE / VÁLVULA

14-1626

DESCRIÇÃO DESCRIPTION | DESCRIPCIÓN

VÁLVULA PARA TUBO DE ASPIRAÇÃO E IRRIGAÇÃO

VALVE FOR SUCTION AND IRRIGATION TUBE / VÁLVULA PARA TUBO DE ASPIRACIÓN E IRRIGACIÓN





14-1626



escala (scale | escala) 1:2

CÂNULAS DE ASPIRAÇÃO E IRRIGAÇÃO

SUCTION AND IRRIGATION TUBE / CÁNULAS DE ASPIRACIÓN E IRRIGACIÓN

A				escala (scale escala) 1:3
	DESCRIÇÃO DESCRIPTION DESCRIPCIÓN	COMPRIMENTO LENGTH LONGITUD		DIÂMETRO DIAMETER DIÁMETRO
	CÂNULA DE ASPIRAÇÃO E IRRIGAÇÃO SUCTION AND IRRIGATION CANNULA CÁNULA DE ASPIRACIÓN E IRRIGACIÓN	20cm 8"	36cm 14"	Ø3mm
		14-2313	14-2327	
A				escala (scale escala) 1:3
	DESCRIÇÃO DESCRIPTION DESCRIPCIÓN	COMPRIMENTO LENGTH LONGITUD		DIÂMETRO DIAMETER DIÁMETRO
	CÂNULA DE ASPIRAÇÃO E IRRIGAÇÃO SUCTION AND IRRIGATION CANNULA CÁNULA DE ASPIRACIÓN E IRRIGACIÓN	20cm 8"	36cm 14" 42cm 16 1/2"	Ø5mm
		14-1447*	14-1063 14-2416	
A				escala (scale escala) 1:3
	DESCRIÇÃO DESCRIPTION DESCRIPCIÓN	COMPRIMENTO LENGTH LONGITUD		DIÂMETRO DIAMETER DIÁMETRO
	CÂNULA DE ASPIRAÇÃO E IRRIGAÇÃO SUCTION AND IRRIGATION CANNULA CÁNULA DE ASPIRACIÓN E IRRIGACIÓN	20cm 8"	36cm 14" 42cm 16 1/2"	Ø10mm
		14-1448	14-1064 14-2653	
A				escala (scale escala) 1:3
	DESCRIÇÃO DESCRIPTION DESCRIPCIÓN	COMPRIMENTO LENGTH LONGITUD		DIÂMETRO DIAMETER DIÁMETRO
	CÂNULA DE ASPIR. IRRIG. IDRODISSECÇÃO PTA CONF. SUCTION AND IRRIGATION CANNULA FOR HYDRODISSECTION CÁNULA DE ASPIRACIÓN E IRRIGACIÓN HIDRODISECCIÓN PTA CONF.	20cm 8"	36cm 14"	Ø5mm
		14-1449	14-1065	
A				escala (scale escala) 1:3
	DESCRIÇÃO DESCRIPTION DESCRIPCIÓN	COMPRIMENTO LENGTH LONGITUD		DIÂMETRO DIAMETER DIÁMETRO
	CÂNULA ASPIRAÇÃO E IRRIGAÇÃO PUNTA AGULHA 2mm SUCTION AND IRRIGATION CANNULA 2mm NEEDLE TIP CÁNULA ASPIRACIÓN E IRRIGACIÓN PUNTA AGUJA 2mm	20cm 8"	36cm 14"	Ø5mm
		14-1450	14-1066	

A	 escala (scale escala) 1:3	
DESCRIÇÃO DESCRIPTION DESCRIPCIÓN	COMPRIMENTO LENGHT LONGITUD	DIÂMETRO DIAMETER DIÁMETRO
CÂNULA ASPIRAÇÃO E IRRIGAÇÃO DUAS VÁLVULAS DOUBLE VALVE SUCTION AND IRRIGATION CANNULA CÁNULA DE IRRIGACIÓN Y ASPIRACIÓN DE DOBLE VÁLVULA	36cm 14"	Ø5mm
	14-1011	



Vedantes

SEALING CAPS | SELLADORES

VEDANTE TIPO CARRETEL*

REEL SEALING CAP* | SELLADOR TIPO CARRETEL*











* Embalagem com 5 unidades. | * Pack of 5 units. | * Embalaje con 5 unidades.















14-0944		
FRENTE FRONT FRENTE	TRÁS BACK ATRÁS	DESCRIÇÃO DESCRIPTION DESCRIPCIÓN
		VEDANTE TIPO CARRETEL PARA PINÇA COM EMPUNHADURA EM U REEL SEALING CAP FOR U-GRIP FORCEPS SELLADOR TIPO CARRETEL PARA PINZA CON EMPUÑADURA EN U

VEDANTES PARA CÂNULAS*

SEALING CAPS FOR SLEEVES* | SELLADORES PARA FUNDAS*

* Embalagem com 5 unidades. | * Pack of 5 units. | * Embalaje con 5 unidades.



14-1540		
FRENTE FRONT FRENTE	TRÁS BACK ATRÁS	DESCRIÇÃO DESCRIPTION DESCRIPCIÓN
 escala (scale escala) 1:2	 escala (scale escala) 1:2	VEDANTE PARA BAINHA TIPO DIAFRAGMA Ø3mm DIAPHRAGM TYPE SEALING CAP Ø3mm SELLADOR PARA FUNDA TIPO DIAFRAGMA Ø3mm
14-1041		
FRENTE FRONT FRENTE	TRÁS BACK ATRÁS	DESCRIÇÃO DESCRIPTION DESCRIPCIÓN
 escala (scale escala) 1:2	 escala (scale escala) 1:2	VEDANTE PARA BAINHA TIPO DIAFRAGMA Ø5mm DIAPHRAGM TYPE SEALING CAP Ø5mm SELLADOR PARA FUNDA TIPO DIAFRAGMA Ø5mm
14-1592		
FRENTE FRONT FRENTE	TRÁS BACK ATRÁS	DESCRIÇÃO DESCRIPTION DESCRIPCIÓN
 escala (scale escala) 1:2	 escala (scale escala) 1:2	VEDANTE PARA BAINHA TIPO DIAFRAGMA Ø6,5mm DIAPHRAGM TYPE SEALING CAP Ø6.5mm SELLADOR PARA FUNDA TIPO DIAFRAGMA Ø6,5mm
14-1042		
FRENTE FRONT FRENTE	TRÁS BACK ATRÁS	DESCRIÇÃO DESCRIPTION DESCRIPCIÓN
 escala (scale escala) 1:2	 escala (scale escala) 1:2	VEDANTE PARA BAINHA TIPO DIAFRAGMA Ø10mm DIAPHRAGM TYPE SEALING CAP Ø10mm SELLADOR PARA FUNDA TIPO DIAFRAGMA Ø10mm
14-0478		
FRENTE FRONT FRENTE	TRÁS BACK ATRÁS	DESCRIÇÃO DESCRIPTION DESCRIPCIÓN
 escala (scale escala) 1:2	 escala (scale escala) 1:2	VEDANTE PARA BAINHA TIPO DIAFRAGMA Ø12mm DIAPHRAGM TYPE SEALING CAP Ø12mm SELLADOR PARA FUNDA TIPO DIAFRAGMA Ø12mm





14-1043		
FRENTE FRONT FRENTE	TRÁS BACK ATRÁS	DESCRIÇÃO DESCRIPTION DESCRIPCIÓN
 escala (scale escala) 1:2	 escala (scale escala) 1:2	KIT VEDANTE TIPO COPO BAINHA JANELA Ø5mm (EXT.) SEALING KIT CUP SLEEVE WINDOW TYPE Ø5mm (EXT.) SET SELLADOR TIPO VASO FUNDA VENTANA Ø5mm (EXT.)
14-1044		
FRENTE FRONT FRENTE	TRÁS BACK ATRÁS	DESCRIÇÃO DESCRIPTION DESCRIPCIÓN
 escala (scale escala) 1:2	 escala (scale escala) 1:2	KIT VEDANTE TIPO COPO BAINHA JANELA Ø10mm (EXT.) SEALING KIT CUP SLEEVE WINDOW TYPE Ø10mm (EXT.) SET SELLADOR TIPO VASO FUNDA VENTANA Ø10mm (EXT.)
14-2126		
FRENTE FRONT FRENTE	TRÁS BACK ATRÁS	DESCRIÇÃO DESCRIPTION DESCRIPCIÓN
 escala (scale escala) 1:2	 escala (scale escala) 1:2	KIT VEDANTE TIPO COPO BAINHA JANELA Ø12mm (EXT.) SEALING KIT CUP SLEEVE WINDOW TYPE Ø12 mm (EXT.) SET SELLADOR TIPO VASO FUNDA VENTANA Ø12mm (EXT.)
14-3233		
FRENTE FRONT FRENTE	TRÁS BACK ATRÁS	DESCRIÇÃO DESCRIPTION DESCRIPCIÓN
 escala (scale escala) 1:2	 escala (scale escala) 1:2	KIT VEDANTE PARA BAINHA TIPO JANELA Ø5mm (EXT. / INT.) SEALING KIT FOR SLEEVE WINDOW TYPE Ø5mm (EXT. / INT.) SET SELLADOR PARA FUNDA TIPO VENTANA Ø5mm (EXT. / INT.)
14-3238		
FRENTE FRONT FRENTE	TRÁS BACK ATRÁS	DESCRIÇÃO DESCRIPTION DESCRIPCIÓN
 escala (scale escala) 1:2	 escala (scale escala) 1:2	KIT VEDANTE BAINHA JANELA Ø6,5mm SEAL KIT SLEEVE WINDOW Ø6,5mm SET SELLADOR FUNDA VENTANA Ø6,5mm
14-3234		
FRENTE FRONT FRENTE	TRÁS BACK ATRÁS	DESCRIÇÃO DESCRIPTION DESCRIPCIÓN
 escala (scale escala) 1:2	 escala (scale escala) 1:2	KIT VEDANTE PARA BAINHA TIPO JANELA Ø10mm (EXT. / INT.) SEALING KIT FOR SLEEVE WINDOW TYPE Ø10 mm (EXT. / INT.) SET SELLADOR PARA FUNDA TIPO VENTANA Ø10mm (EXT. / INT.)
14-3235		
FRENTE FRONT FRENTE	TRÁS BACK ATRÁS	DESCRIÇÃO DESCRIPTION DESCRIPCIÓN
 escala (scale escala) 1:2	 escala (scale escala) 1:2	KIT VEDANTE PARA BAINHA TIPO JANELA Ø12mm (EXT. / INT.) SEALING KIT FOR SLEEVES WINDOW TYPE Ø12 mm (EXT.) / INT.) SET SELLADOR PARA FUNDA TIPO VENTANA Ø12mm (EXT. / INT.)

VEDANTE INTERNO*

INNER SEAL* | SELLADOR INTERNO*

* Embalagem com 5 unidades. | * Pack of 5 units. | * Embalaje con 5 unidades.

14-1209		
FRENTE FRONT FRENTE	TRÁS BACK ATRÁS	DESCRIÇÃO DESCRIPTION DESCRIPCIÓN
 escala (scale escala) 1:2	 escala (scale escala) 1:2	KIT VEDANTE INTERNO BAINHA JANELA Ø5mm INNER SEAL KIT SLEEVE WINDOW Ø5mm SET SELLADOR INTERNO FUNDA VENTANA Ø5mm

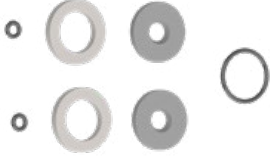
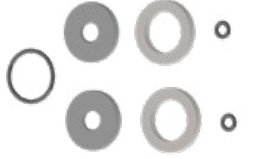
14-1206		
FRENTE FRONT FRENTE	TRÁS BACK ATRÁS	DESCRIÇÃO DESCRIPTION DESCRIPCIÓN
 <p>escala (scale escala) 1:2</p>	 <p>escala (scale escala) 1:2</p>	KIT VEDANTE INTERNO BAINHA JANELA Ø10mm INNER SEAL KIT SLEEVE WINDOW Ø10mm SET SELLADOR INTERNO FUNDA VENTANA Ø10mm
14-2007		
FRENTE FRONT FRENTE	TRÁS BACK ATRÁS	DESCRIÇÃO DESCRIPTION DESCRIPCIÓN
 <p>escala (scale escala) 1:2</p>	 <p>escala (scale escala) 1:2</p>	KIT VEDANTE INTERNO BAINHA JANELA Ø12mm INNER SEAL KIT SLEEVE WINDOW Ø12mm SET SELLADOR INTERNO FUNDA VENTANA Ø12mm
14-1627		
FRENTE FRONT FRENTE	TRÁS BACK ATRÁS	DESCRIÇÃO DESCRIPTION DESCRIPCIÓN
 <p>escala (scale escala) 1:2</p>	 <p>escala (scale escala) 1:2</p>	VEDANTE INTERNO PARA VÁLVULA PARA ASPIRAÇÃO E IRRIGAÇÃO INNER VALVE SEAL FOR SUCTION AND IRRIGATION SELLADOR INTERNO PARA VÁLVULA PARA ASPIRACIÓN E IRRIGACIÓN

Aplicadores de clip

SLS CLIP APPLIERS | APLICADORES DE CLIP

EMPUNHADURAS

HANDLES | EMPUÑADURAS

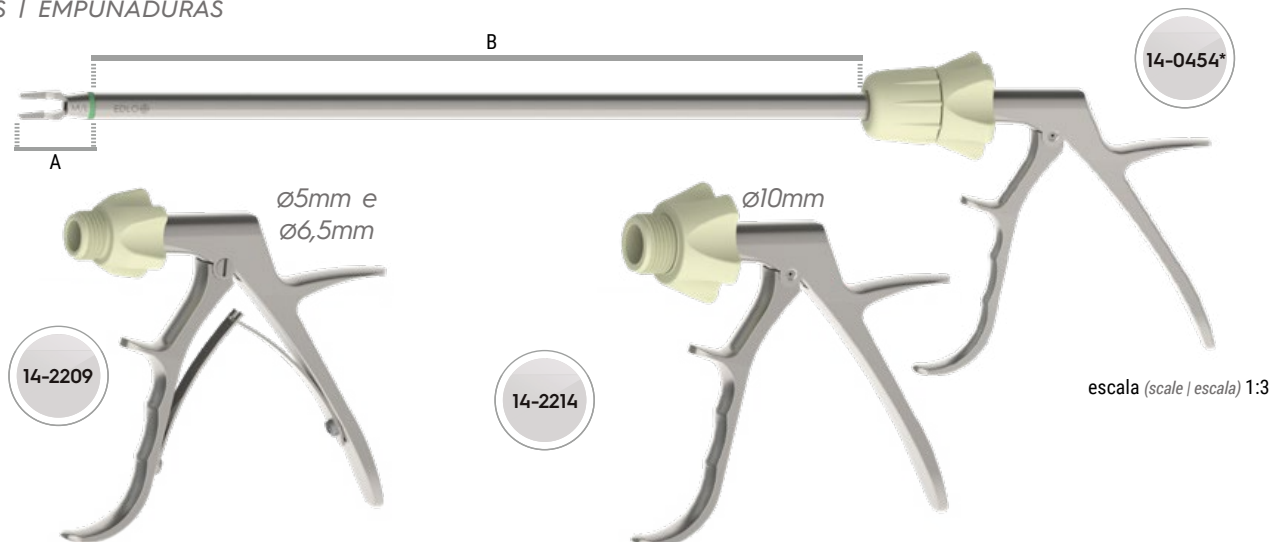

APLICADOR DE CLIP Ø5mm

SLS CLIP APPLIER Ø5mm | APLICADOR DE CLIP Ø5mm

A	DESCRIÇÃO DESCRIPTION DESCRIPCIÓN	B	HASTE INTERNA INNER SHAFT VARILLA INTERNA
		COMPRIMENTO LENGTH LONGITUD	
 <p>escala (scale escala) 1:1</p>	APLICADOR DE CLIP SLS MICRO PED. (BRANCO) SLS CLIP APPLIERS MICRO PED. (WHITE) APLICADOR DE CLIP SLS MICRO PED. (BLANCO)	20cm 8" 14-1596	20cm 8" 14-1597

	DESCRIÇÃO DESCRIPTION DESCRIPCIÓN	COMPRIMENTO LENGHT LONGITUD		HASTE INTERNA INNER SHAFT VARILLA INTERNA	
	escala (scale escala) 1:1	APLICADOR DE CLIP SLS PEQUENO PED. (AMARELO) SLS CLIP APPLIER SMALL PED. (YELLOW) SLS APLICADOR DE CLIP SLS PEQUEÑO PED. (AMARILLO) SLS	20cm 8"	33cm 13"	20cm 8"
		14-1497	14-1499	14-1498	14-1523

	DESCRIÇÃO DESCRIPTION DESCRIPCIÓN	COMPRIMENTO LENGHT LONGITUD		HASTE INTERNA INNER SHAFT VARILLA INTERNA	
	escala (scale escala) 1:1	APLICADOR DE CLIP SLS PEQUENO/ MÉDIO PED. (LILÁS) SMALL/MEDIUM PED. CLIP APPLIER (PURPLE) APLICADOR DE CLIP SLS PEQUEÑO/ MEDIANO PED. (VIOLETA)	20cm 8"	33cm 13"	20cm 8"
		14-1524	14-1526	14-1525	14-1527

APLICADOR DE CLIP Ø6,5mm

SLS CLIP APPLIER Ø6,5mm | APLICADOR DE CLIP Ø6,5mm

	DESCRIÇÃO DESCRIPTION DESCRIPCIÓN	B		HASTE INTERNA INNER SHAFT VARILLA INTERNA	
		COMPRIMENTO LENGHT LONGITUD			
escala (scale escala) 1:1	APLICADOR DE CLIP SLS MÉDIO (AZUL) SLS CLIP APPLIER MEDIUM (BLUE) APLICADOR DE CLIP SLS MEDIANO (AZUL)	20cm 8"	33cm 13"	20cm 8"	33cm 13"
		14-1495	14-1493	14-1496	14-1494

APLICADOR DE CLIP Ø10mm

SLS CLIP APPLIER Ø10mm | APLICADOR DE CLIP Ø10mm

	DESCRIÇÃO DESCRIPTION DESCRIPCIÓN	B		HASTE INTERNA INNER SHAFT VARILLA INTERNA	
		COMPRIMENTO LENGHT LONGITUD			
escala (scale escala) 1:1	APLICADOR DE CLIP SLS MÉDIO (AZUL) SLS CLIP APPLIER MEDIUM (BLUE) APLICADOR DE CLIP SLS MEDIANO (AZUL)	20cm 8"	33cm 13"	20cm 8"	33cm 13"
		14-1489	14-1487	14-1490	14-1488

	DESCRIÇÃO DESCRIPTION DESCRIPCIÓN	COMPRIMENTO LENGHT LONGITUD		HASTE INTERNA INNER SHAFT VARILLA INTERNA	
		escala (scale escala) 1:1	APLICADOR DE CLIP SLS MÉDIO/GRANDE (VERDE) SLS CLIP APPLIER MEDIUM/LARGE (GREEN) APLICADOR DE CLIP SLS MEDIANO/GRANDE (VERDE)	33cm 13"	42cm 16 1/2"
		14-0454*	14-1484	14-1536	14-2261

	DESCRIÇÃO DESCRIPTION DESCRIPCIÓN	COMPRIMENTO LENGHT LONGITUD		HASTE INTERNA INNER SHAFT VARILLA INTERNA	
		escala (scale escala) 1:1	APLICADOR DE CLIP SLS GRANDE (LARANJA) SLS CLIP APPLIER LARGE (ORANGE) APLICADOR DE CLIP SLS GRANDE (NARANJA)	33cm 13"	42cm 16 1/2"
		14-2385	14-2387	14-2386	14-2388









PORCAS PARA APLICADOR DE CLIP

PPSU NUTS FOR CLIP APPLIER | TUERCAS PARA APLICADOR DE CLIP

DESCRIÇÃO DESCRIPTION DESCRIPCIÓN		14-2211	14-2215	14-2128
PORCAS PARA APLICADORES DE CLIP PPSU NUTS FOR CLIP APPLIERS / TUERCAS PARA APLICADORES DE CLIP	FRENTE FRONT FRENTE			
	TRÁS BACK ATRÁS			
	DIÁMETRO DIAMETER DIÁMETRO	escala (scale escala) 1:2	escala (scale escala) 1:2	escala (scale escala) 1:2
		Ø5mm	Ø6,5mm	Ø10mm

Empunhaduras

HANDLES / EMPUÑADURAS

	DESCRIÇÃO DESCRIPTION DESCRIPCIÓN	CÓDIGO CODE CÓDIGO		DESCRIÇÃO DESCRIPTION DESCRIPCIÓN	CÓDIGO CODE CÓDIGO
	EMPUNHADURA EASY LIGHT COM CREMALHEIRA EASY LIGHT HANDLE WITH RATCHET EMPUÑADURA EASY LIGHT CON CREMALLERA	14-3200			
escala (scale escala) 1:4				EMPUNHADURA LONGITUDINAL DE AÇO COM ANÉIS DOURADOS PARA PORTA AGULHAS LONGITUDINAL STEEL HANDLE WITH GOLDEN RINGS FOR NEEDLE HOLDER EMPUÑADURA LONGITUDINAL DE ACERO CON ANILLOS DORADOS PARA PORTAAGUJAS	14-1122
	EMPUNHADURA EASY LIGHT EASY LIGHT HANDLE EMPUÑADURA EASY LIGHT	14-3199	escala (scale escala) 1:4		
escala (scale escala) 1:4				EMPUNHADURA PARA APLICADOR DE CLIPS 10mm E 12mm SLS HANDLE FOR SLS CLIP APPLIERS 10mm AND 12mm EMPUÑADURA PARA APLICADOR DE CLIPS 10mm Y 12mm SLS	14-2214
	EMPUNHADURA DE AÇO COM MOLA REPOSICIONADORA STEEL HANDLE WITH AUTOMATIC BACK-SPRING EMPUÑADURA DE ACERO CON RESORTE REPOSICIONADOR	14-1115	escala (scale escala) 1:4		EMPUNHADURA APLICADOR DE CLIPS 5mm E 6,5mm HANDLE FOR SLS CLIP APPLIERS 5mm AND 6.5mm EMPUÑADURA APLICADOR DE CLIPS 5mm E 6,5mm
escala (scale escala) 1:4			escala (scale escala) 1:4		14-2209
	EMPUNHADURA MATHIEU PARA PORTA AGULHAS MATHIEU HANDLE FOR NEEDLE HOLDER EMPUÑADURA MATHIEU PARA PORTAAGUJAS	14-2380			EMPUNHADURA PARA PINÇA BIPOLAR PPS PPS BIPOLAR FORCEPS HANDLE EMPUÑADURA PARA PINZA BIPOLAR PPS
escala (scale escala) 1:4			escala (scale escala) 1:4		14-2519
	EMPUNHADURA COM ANÉIS DOURADOS Handle with ratchet HANDLE WITH GOLDEN RINGS EMPUÑADURA CON ANILLOS DORADOS	14-1119			
escala (scale escala) 1:4					

Tesouras

SCISSORS / TIJERAS

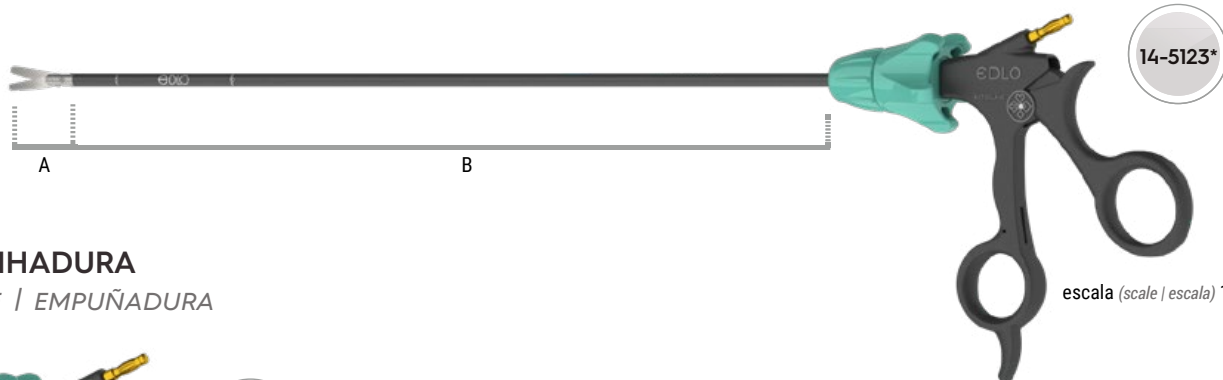

EMPUNHADURA

HANDLE / EMPUÑADURA



escala (scale | escala) 1:3

escala (scale | escala) 1:3

Ø 3mm						
A	DESCRIÇÃO DESCRIPTION DESCRIPCIÓN	B			HASTE INTERNA INNER SHAFT VARILLA INTERNA	
		COMPRIMENTO LENGTH LONGITUD				
	TESOURA METZENBAUM METZENBAUM SCISSORS TIJERA METZENBAUM	20cm 8"	36cm 14"		20cm	36cm
		SC WH	SC WH		8"	14"
		14-5171	14-5170		14-2288	14-2287

escala (scale | escala) 1:1

Ø 5mm							
A	DESCRIÇÃO DESCRIPTION DESCRIPCIÓN	B			HASTE INTERNA INNER SHAFT VARILLA INTERNA		
		COMPRIMENTO LENGTH LONGITUD					
	TESOURA METZENBAUM ISOL. RETA STRAIGHT METZENBAUM INSULATED SCISSORS TIJERA METZENBAUM AISL. RECTA	20cm 8"	36cm 14"	42cm 16 1/2"	20cm	36cm	42cm
		SC WH	SC WH	SC WH	8"	14"	16 1/2"
		14-5122	14-5123*	14-5124	14-2951	14-2299	14-2952

escala (scale | escala) 1:1

A	DESCRIÇÃO DESCRIPTION DESCRIPCIÓN	COMPRIMENTO LENGTH LONGITUD			HASTE INTERNA INNER SHAFT VARILLA INTERNA		
	TESOURA METZENBAUM ISOL. CURVA CURVED METZENBAUM INSULATED SCISSORS TIJERA METZENBAUM AISL. CURVA	20cm 8"	36cm 14"	42cm 16 1/2"	20cm	36cm	42cm
		SC WH	SC WH	SC WH	8"	14"	16 1/2"
		14-5002	14-5000	14-5001	14-2812	14-1591	14-2950

escala (scale | escala) 1:1

A	DESCRIÇÃO DESCRIPTION DESCRIPCIÓN	COMPRIMENTO LENGTH LONGITUD		HASTE INTERNA INNER SHAFT VARILLA INTERNA	
	TESOURA METZENBAUM LÂMINA LONGA CURVA LONG CURVED METZENBAUM SCISSORS TIJERA METZENBAUM LÁMINA LARGA CURVA	36cm 14"	42cm 16 1/2"	36cm	42cm
		SC WH	SC WH	14"	16 1/2"
		14-5129	14-5130	14-3161	14-3224

escala (scale | escala) 1:1

	DESCRIÇÃO DESCRIPTION DESCRIPCIÓN	COMPRIMENTO LENGHT LONGITUD	HASTE INTERNA INNER SHAFT VARILLA INTERNA
	TESOURA TIPO GANCHO HOOK SCISSORS TIJERA TIPO GANCHO	36cm 14"	36cm 14"
		SC WH	
escala (scale escala) 1:1		14-5125	14-2302

	DESCRIÇÃO DESCRIPTION DESCRIPCIÓN	COMPRIMENTO LENGHT LONGITUD	HASTE INTERNA INNER SHAFT VARILLA INTERNA
	TESOURA TIPO GANCHO SERRILHADA SERRATED HOOK SCISSORS TIJERA TIPO GANCHO ESTRIADA	36cm 14"	36cm 14"
		SC WH	
escala (scale escala) 1:1		14-5126	14-2303

Ø 10mm					
A	DESCRIÇÃO DESCRIPTION DESCRIPCIÓN	B		HASTE INTERNA INNER SHAFT VARILLA INTERNA	
		COMPRIMENTO LENGHT LONGITUD			
	TESOURA METZENBAUM ISOL. CURVA CURVED METZENBAUM INSULATED SCISSORS TIJERA METZENBAUM AISL. CURVA	36cm 14"	42cm 16 1/2"	36cm 14"	42cm 16 1/2"
		SC WH	SC WH		
		escala (scale escala) 1:2		14-5127	14-5128

Trocarteres e Bainhas

TROCARS AND SLEEVES / TROCATERES Y CÁNULAS (VAINAS)



escala (scale | escala) 1:1

A - COMPRIMENTO TOTAL
TOTAL LENGTH | LARGO TOTAL



A



A

escala (scale | escala) 1:2

B - COMPRIMENTO ÚTIL
USEFUL LENGTH | LONGITUD ÚTIL

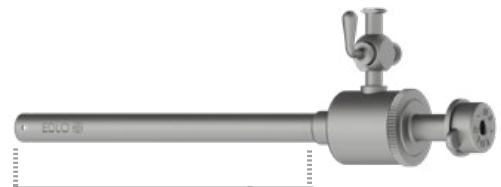

B

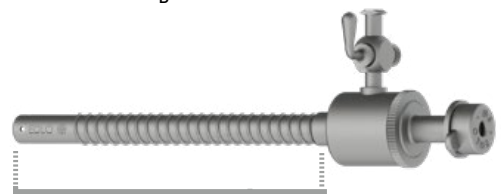

B

escala (scale | escala) 1:2

TROCARTES Ø3mm COM BAINHA TIPO DIAFRAGMA



Ø3mm TROCAR WITH DIAPHRAGM SLEEVE / TROCATER Ø3mm CON CÁNULA (VAINA) TIPO DIAFRAGMA

	OBTURADOR OBTURATOR OBTURADOR	DESCRIÇÃO DESCRIPTION DESCRIPCIÓN	COMPR. LENGHT LONGITUD	
	14-2243	14-2242	5cm 2"	
	OBTURADOR PONTA PIRAMIDAL PYRAMIDAL TIP OBTURATOR OBTURADOR PUNTA PIRAMIDAL	CÂNULA DIAFRAGMA LISA SEM TORNEIRA DIAPHRAGM SMOOTH CANNULA (SLEEVE) WITHOUT VALVE CÁNULA (FUNDA) LISA TIPO VENTANA SIN LLAVE DE PASO		
	COMPR. LENGHT LONGITUD	14-2245		
	7,5cm 3"	CÂNULA DIAFRAGMA LISA COM TORNEIRA DIAPHRAGM SMOOTH CANNULA (SLEEVE) WITH VALVE CÁNULA (FUNDA) LISA TIPO VENTANA CON LLAVE DE PASO		
escala (scale escala) 1:2	14-1533	14-1532	10cm 4"	
	OBTURADOR PONTA PIRAMIDAL PYRAMIDAL TIP OBTURATOR OBTURADOR PUNTA PIRAMIDAL	CÂNULA DIAFRAGMA LISA SEM TORNEIRA * DIAPHRAGM SMOOTH CANNULA (SLEEVE) WITHOUT VALVE CÁNULA (FUNDA) LISA TIPO VENTANA SIN LLAVE DE PASO		
	COMPR. LENGHT LONGITUD	14-2332		
	12,5cm 5"	CÂNULA DIAFRAGMA LISA COM TORNEIRA ** DIAPHRAGM SMOOTH CANNULA (SLEEVE) WITH VALVE CÁNULA (FUNDA) LISA TIPO VENTANA CON LLAVE DE PASO		

OBS.: Vedante / Sealig Cap / Sellante: 14-1540 (Pág. 32 / P. 32)

TROCARTES Ø5mm COM BAINHA TIPO DIAFRAGMA

Ø5mm TROCAR WITH DIAPHRAGM SLEEVE / TROCATER Ø5mm CON CÁNULA (VAINA) TIPO DIAFRAGMA

	OBTURADOR CORRESP. OBTURATOR OBTURADOR	DESCRIÇÃO DESCRIPTION DESCRIPCIÓN	COMPR. LENGHT LONGITUD		
	14-1188	14-2598	4,5cm 2 ¾"		
	OBTURADOR PONTA PIRAMIDAL PYRAMIDAL TIP OBTURATOR OBTURADOR PUNTA PIRAMIDAL	CÂNULA DIAFRAGMA LISA SEM TORNEIRA DIAPHRAGM SMOOTH CANNULA (SLEEVE) WITHOUT VALVE CÁNULA (FUNDA) LISA TIPO VENTANA SIN LLAVE DE PASO			14-2599
		CÂNULA DIAFRAGMA LISA COM TORNEIRA *** DIAPHRAGM SMOOTH CANNULA (SLEEVE) WITH VALVE CÁNULA (FUNDA) LISA TIPO VENTANA CON LLAVE DE PASO			14-1184
		CÂNULA DIAFRAGMA ROSQUEÁVEL SEM TORNEIRA DIAPHRAGM THREADED CANNULA (SLEEVE) WITHOUT VALVE CÁNULA (FUNDA) CON ROSCA TIPO DIAFRAGMA SIN LLAVE DE PASO			14-1185
		COMPR. LENGHT LONGITUD			CÂNULA DIAFRAGMA ROSQUEÁVEL COM TORNEIRA ****
	8cm 3"	DIAPHRAGM THREADED CANNULA (SLEEVE) WITH VALVE CÁNULA (FUNDA) CON ROSCA TIPO DIAFRAGMA CON LLAVE DE PASO			

OBS.: Vedante / Sealig Cap / Sellante: 14-1041 (Pág. 32 / P. 32)

TROCARTES Ø5mm COM BAINHA TIPO DIAFRAGMA

Ø5mm TROCAR WITH DIAPHRAGM SLEEVE / TROCATER Ø5mm CON CÁNULA (VAINA) TIPO DIAFRAGMA

OBTURADOR CORRESP. OBTURATOR OBTURADOR	DESCRIÇÃO DESCRIPTION DESCRIPCIÓN	COMPR. LENGHT LONGITUD
14-1014	14-1013	(B) 11cm 4 ½"
OBTURADOR PONTA PIRAMIDAL PYRAMIDAL TIP OBTURATOR OBTURADOR PUNTA PIRAMIDAL	CÂNULA DIAFRAGMA LISA SEM TORNEIRA * DIAPHRAGM SMOOTH CANNULA (SLEEVE) WITHOUT VALVE CÁNULA (FUNDA) LISA TIPO VENTANA SIN LLAVE DE PASO	
	14-1019	
	CÂNULA DIAFRAGMA LISA COM TORNEIRA DIAPHRAGM SMOOTH CANNULA (SLEEVE) WITH VALVE CÁNULA (FUNDA) LISA TIPO VENTANA CON LLAVE DE PASO	
	14-1176	
CÂNULA DIAFRAGMA ROSQUEÁVEL SEM TORNEIRA DIAPHRAGM THREADED CANNULA (SLEEVE) WITHOUT VALVE CÁNULA (FUNDA) CON ROSCA TIPO DIAFRAGMA SIN LLAVE DE PASO		
14-1177	CÂNULA DIAFRAGMA ROSQUEÁVEL COM TORNEIRA ** DIAPHRAGM THREADED CANNULA (SLEEVE) WITH VALVE CÁNULA (FUNDA) CON ROSCA TIPO DIAFRAGMA CON LLAVE DE PASO	
COMPR. LENGHT LONGITUD	(A) 14,5cm 5 ¾"	

escala
(scale | escala) 1:2

escala (scale | escala) 1:2

OBS.: Vedante / Sealg Cap / Sellante: 14-1041 (Pág. 32 / P. 32)

TROCARTES Ø5mm COM BAINHA TIPO JANELA

Ø5mm TROCAR SLEEVE WINDOW TYPE / TROCATER Ø5mm CON CÁNULA (VAINA) TIPO VENTANA

OBTURADOR CORRESP. OBTURATOR OBTURADOR	DESCRIÇÃO DESCRIPTION DESCRIPCIÓN	COMPR. LENGHT LONGITUD
14-1026	14-1208	(B) 11cm 4 ½"
OBTURADOR P. PIRAMIDAL (1) PYRAMIDAL TIP OBTURATOR OBTURADOR PUNTA PIRAMIDAL	CÂNULA JANELA LISA COM TORNEIRA WINDOW SMOOTH CANNULA (SLEEVE) WITH VALVE CÁNULA (FUNDA) LISA TIPO VENTANA CON LLAVE DE PASO	
	14-1207	
COMPR. LENGHT LONGITUD	CÂNULA JANELA LISA SEM TORNEIRA *** WINDOW SMOOTH CANNULA (SLEEVE) WITHOUT VALVE CÁNULA (FUNDA) LISA TIPO VENTANA SIN LLAVE DE PASO	
(A) 17cm 6 ¾"	14-1179	
14-1199	CÂNULA JANELA ROSQUEÁVEL COM TORNEIRA **** WINDOW THREADED CANNULA (SLEEVE) WITH VALVE CÁNULA (FUNDA) CON ROSCA TIPO VENTANA CON LLAVE DE PASO	
OBTURADOR P. PROTEGIDA (2) COVERED TIP OBTURATOR OBTURADOR PUNTA PROTEGIDA	14-1178	
	CÂNULA JANELA ROSQUEÁVEL SEM TORNEIRA WINDOW THREADED CANNULA (SLEEVE) WITHOUT VALVE CÁNULA (FUNDA) CON ROSCA TIPO VENTANA SIN LLAVE DE PASO	
COMPR. LENGHT LONGITUD	(A) 22cm 8 ¾"	
14-2492	14-2493	(B) 14cm 5 ½"
OBTURADOR PONTA PIRAMIDAL (1) PYRAMIDAL TIP OBTURATOR OBTURADOR PUNTA PIRAMIDAL	CÂNULA JANELA LISA COM TORNEIRA WINDOW SMOOTH CANNULA (SLEEVE) WITH VALVE CÁNULA (FUNDA) LISA TIPO VENTANA CON LLAVE DE PASO	
	14-2746	
COMPR. LENGHT LONGITUD	CÂNULA JANELA LISA SEM TORNEIRA *** WINDOW SMOOTH CANNULA (SLEEVE) WITHOUT VALVE CÁNULA (FUNDA) LISA TIPO VENTANA SIN LLAVE DE PASO	
(A) 20cm 8"	14-2650	
14-3027	CÂNULA JANELA ROSQUEÁVEL COM TORNEIRA **** WINDOW THREADED CANNULA (SLEEVE) WITH VALVE CÁNULA (FUNDA) CON ROSCA TIPO VENTANA CON LLAVE DE PASO	
OBTURADOR PONTA PROTEGIDA (2) COVERED TIP OBTURATOR OBTURADOR PUNTA PROTEGIDA	14-2833	
	CÂNULA JANELA ROSQUEÁVEL SEM TORNEIRA WINDOW THREADED CANNULA (SLEEVE) WITHOUT VALVE CÁNULA (FUNDA) CON ROSCA TIPO VENTANA SIN LLAVE DE PASO	
COMPR. LENGHT LONGITUD	(A) 26cm 10 ¼"	

escala
(scale | escala) 1:2

escala
(scale | escala) 1:2

OBS.: Vedante / Sealg Cap / Sellante: 14-3233 (Pág. 32 / P. 32)

TROCARTES Ø5mm COM BAINHA TIPO JANELA



Ø5mm TROCAR SLEEVE WINDOW TYPE / TROCATER Ø5mm CON CÁNULA (VAINA) TIPO VENTANA

	OBTURADOR CORRESP. OBTURATOR OBTURADOR	DESCRIÇÃO DESCRIPTION DESCRIPCIÓN	COMPR. LENGHT LONGITUD			
 <p>(1)</p> <p>(2)</p> <p>escala (scale escala) 1:3</p>	14-1194	14-1186	(B) 4,5cm / 2 ¾"	 <p>*</p> <p>**</p> <p>escala (scale escala) 1:3</p>		
	OBTURADOR PONTA PIRAMIDAL (1) PYRAMIDAL TIP OBTURATOR OBTURADOR PUNTA PIRAMIDAL	CÁNULA JANELA ROSQUEÁVEL SEM TORNEIRA * WINDOW THREADED CANNULA (SLEEVE) WITHOUT VALVE CÁNULA (FUNDA) CON ROSCA TIPO VENTANA SIN LLAVE DE PASO				
	COMPR. LENGHT LONGITUD					
	(A) 12,5cm / 5"					
	14-1468	14-1187				
	OBTURADOR PONTA PROTEGIDA (2) COVERED TIP OBTURATOR OBTURADOR PUNTA PROTEGIDA COMPR. LENGHT LONGITUD (A) 15,5cm / 6 ½"	CÁNULA JANELA ROSQUEÁVEL COM TORNEIRA ** WINDOW THREADED CANNULA (SLEEVE) WITH VALVE CÁNULA (FUNDA) CON ROSCA TIPO VENTANA CON LLAVE DE PASO				

OBS.: Vedante / Sealiq Cap / Sellante: 14-3233 (Pág. 32 / P. 32)

TROCARTES Ø6,5mm COM BAINHA TIPO DIAFRAGMA

Ø6,5mm TROCAR WITH DIAPHRAGM SLEEVE / TROCATER Ø6,5mm CON CÁNULA (VAINA) TIPO DIAFRAGMA

	OBTURADOR CORRESP. OBTURATOR OBTURADOR	DESCRIÇÃO DESCRIPTION DESCRIPCIÓN	COMPR. LENGHT LONGITUD	
 <p>escala (scale escala) 1:3</p>	14-2357	14-2333	(B) 10,5cm / 4 ½"	 <p>***</p> <p>****</p> <p>escala (scale escala) 1:3</p>
	OBTURADOR PONTA PIRAMIDAL PYRAMIDAL TIP OBTURATOR OBTURADOR PUNTA PIRAMIDAL	CÁNULA DIAFRAGMA ROSQUEÁVEL SEM TORNEIRA *** DIAPHRAGM THREADED CANNULA (SLEEVE) WITHOUT VALVE CÁNULA (FUNDA) CON ROSCA TIPO DIAFRAGMA SIN LLAVE DE PASO		
	14-2365			
	COMPR. LENGHT LONGITUD (A) 14,5cm / 5 ¾"	CÁNULA DIAFRAGMA ROSQUEÁVEL COM TORNEIRA **** DIAPHRAGM THREADED CANNULA (SLEEVE) WITH VALVE CÁNULA (FUNDA) CON ROSCA TIPO DIAFRAGMA CON LLAVE DE PASO		

OBS.: Vedante / Sealiq Cap / Sellante: 14-1592 (Pág. 32 / P. 32)

TROCARTE Ø6,5mm COM BAINHA TIPO DIAFRAGMA

Ø6,5mm TROCAR WITH DIAPHRAGM SLEEVE / TROCATER Ø6,5mm CON CÁNULA (VAINA) TIPO DIAFRAGMA

 escala (scale escala) 1:3	OBTURADOR CORRESP. OBTURATOR OBTURADOR	DESCRIÇÃO DESCRIPTION DESCRIPCIÓN	COMPR. LENGHT LONGITUD	 escala (scale escala) 1:3	
	14-1477	14-1469			4,5cm / 2 ¾"
	OBTURADOR PONTA PIRAMIDAL PYRAMIDAL TIP OBTURATOR OBTURADOR PUNTA PIRAMIDAL	CÂNULA DIAFRAGMA ROSQUEÁVEL SEM TORNEIRA * DIAPHRAGM THREADED CANNULA (SLEEVE) WITHOUT VALVE CÁNULA (FUNDA) CON ROSCA TIPO DIAFRAGMA SIN LLAVE DE PASO			
	COMPR. LENGHT LONGITUD	14-2334			
		CÂNULA DIAFRAGMA LISA SEM TORNEIRA ** DIAPHRAGM SMOOTH CANNULA (SLEEVE) WITHOUT VALVE CÁNULA (FUNDA) LISA TIPO VENTANA SIN LLAVE DE PASO			
	8cm / 3"				

OBS.: Vedante / Sealig Cap / Sellante: 14-3233 (Pág. 32 / P. 32)

TROCARTES Ø6,5mm COM BAINHA TIPO JANELA

Ø6,5mm TROCAR SLEEVE WINDOW TYPE / TROCATER Ø6,5mm CON CÁNULA (VAINA) TIPO VENTANA

 escala (scale escala) 1:3	OBTURADOR CORRESP. OBTURATOR OBTURADOR	DESCRIÇÃO DESCRIPTION DESCRIPCIÓN	COMPR. LENGHT LONGITUD	 escala (scale escala) 1:3	
	14-2363	14-2356			10,5cm / 4 ½"
	OBTURADOR PONTA PIRAMIDAL (1) PYRAMIDAL TIP OBTURATOR OBTURADOR PUNTA PIRAMIDAL	CÂNULA JANELA ROSQUEÁVEL SEM TORNEIRA WINDOW THREADED CANNULA (SLEEVE) WITHOUT VALVE CÁNULA (FUNDA) CON ROSCA TIPO VENTANA SIN LLAVE DE PASO			
	COMPR. LENGHT LONGITUD	14-2364			
	17cm / 6 ¾"	CÂNULA JANELA ROSQUEÁVEL COM TORNEIRA *** WINDOW THREADED CANNULA (SLEEVE) WITH VALVE CÁNULA (FUNDA) CON ROSCA TIPO VENTANA CON LLAVE DE PASO			
	14-2478	14-2584			
	OBTURADOR PONTA PROTEGIDA (2) COVERED TIP OBTURATOR OBTURADOR PUNTA PROTEGIDA	CÂNULA JANELA LISA COM TORNEIRA WINDOW SMOOTH CANNULA (SLEEVE) WITH VALVE CÁNULA (FUNDA) LISA TIPO VENTANA CON LLAVE DE PASO			
	COMPR. LENGHT LONGITUD	14-2698			
18,5cm / 7 ¼"	CÂNULA JANELA LISA SEM TORNEIRA **** WINDOW SMOOTH CANNULA (SLEEVE) WITHOUT VALVE CÁNULA (FUNDA) LISA TIPO VENTANA SIN LLAVE DE PASO				

OBS.: Vedante / Sealig Cap / Sellante: 14-1592 (Pág. 32 / P. 32)

TROCARTES Ø10mm COM BAINHA TIPO DIAFRAGMA

Ø10mm TROCAR WITH DIAPHRAGM SLEEVE / TROCATER Ø10mm CON CÁNULA (VAINA) TIPO DIAFRAGMA

OBTURADOR CORRESP. OBTURATOR OBTURADOR	DESCRIÇÃO DESCRIPTION DESCRIPCIÓN	COMPR. LENGHT LONGITUD
14-1017	14-1016	(B) 11cm / 4 ½"
OBTURADOR PONTA PIRAMIDAL PYRAMIDAL TIP OBTURATOR OBTURADOR PUNTA PIRAMIDAL	CÁNULA DIAFRAGMA LISA SEM TORNEIRA * DIAPHRAGM SMOOTH CANNULA (SLEEVE) WITHOUT VALVE CÁNULA (FUNDA) LISA TIPO VENTANA SIN LLAVE DE PASO	
	14-1022	
	CÁNULA DIAFRAGMA LISA COM TORNEIRA DIAPHRAGM SMOOTH CANNULA (SLEEVE) WITH VALVE CÁNULA (FUNDA) LISA TIPO VENTANA CON LLAVE DE PASO	
	14-1180	
	CÁNULA DIAFRAGMA ROSQUEÁVEL SEM TORNEIRA DIAPHRAGM THREADED CANNULA (SLEEVE) WITHOUT VALVE CÁNULA (FUNDA) CON ROSCA TIPO DIAFRAGMA SIN LLAVE DE PASO	
	14-1181	
COMPR. LENGHT LONGITUD	CÁNULA DIAFRAGMA ROSQUEÁVEL COM TORNEIRA ** DIAPHRAGM THREADED CANNULA (SLEEVE) WITH VALVE CÁNULA (FUNDA) CON ROSCA TIPO DIAFRAGMA CON LLAVE DE PASO	
(A) 16cm / 6 ¼"		

escala
(scale | escala) 1:3

escala (scale | escala) 1:3

OBS.: Vedante / Sealiq Cap / Sellante: 14-1042 (Pág. 32 / P. 32)

TROCARTES Ø10mm COM BAINHA TIPO JANELA

Ø10mm TROCAR SLEEVE WINDOW TYPE / TROCATER Ø10mm CON CÁNULA (VAINA) TIPO VENTANA

OBTURADOR CORRESP. OBTURATOR OBTURADOR	DESCRIÇÃO DESCRIPTION DESCRIPCIÓN	COMPR. LENGHT LONGITUD
14-1202	14-1182	(B) 10cm / 4 ½"
OBTURADOR PONTA PROTEGIDA (1) COVERED TIP OBTURATOR OBTURADOR PUNTA PROTEGIDA	CÁNULA JANELA ROSQUEÁVEL SEM TORNEIRA WINDOW THREADED CANNULA (SLEEVE) WITHOUT VALVE CÁNULA (FUNDA) CON ROSCA TIPO VENTANA SIN LLAVE DE PASO	
	14-1183	
COMPR. LENGHT LONGITUD	CÁNULA JANELA ROSQUEÁVEL COM TORNEIRA *** WINDOW THREADED CANNULA (SLEEVE) WITH VALVE CÁNULA (FUNDA) CON ROSCA TIPO VENTANA CON LLAVE DE PASO	
(A) 23cm 9"	14-1200	
14-1203	CÁNULA JANELA LISA SEM TORNEIRA **** WINDOW SMOOTH CANNULA (SLEEVE) WITHOUT VALVE CÁNULA (FUNDA) LISA TIPO VENTANA SIN LLAVE DE PASO	
OBTURADOR PONTA PIRAMIDAL (2) PYRAMIDAL TIP OBTURATOR OBTURADOR PUNTA PIRAMIDAL	14-1201	
	CÁNULA JANELA LISA COM TORNEIRA ***** WINDOW SMOOTH CANNULA (SLEEVE) WITH VALVE CÁNULA (FUNDA) LISA TIPO VENTANA CON LLAVE DE PASO	
	14-2221	
COMPR. LENGHT LONGITUD	CÁNULA JANELA MANUAL LISA COM TORNEIRA ***** WINDOW SMOOTH CANNULA (SLEEVE) WITH MANUAL VALVE / CÁNULA (FUNDA) LISA TIPO VENTANA CON LLAVE DE PASO ABERTURA MANUAL	
(A) 17cm / 6 ¾"	14-2223	
	CÁNULA JANELA MANUAL ROSQUEÁVEL COM TORNEIRA ***** WINDOW THREADED CANNULA (SLEEVE) WITH MANUAL VALVE CÁNULA (FUNDA) CON ROSCA TIPO VENTANA CON LLAVE DE PASO ABERTURA MANUAL	

escala
(scale | escala) 1:3

escala
(scale | escala) 1:3

OBS.: Vedante / Sealiq Cap / Sellante: 14-3234 (Pág. 32 / P. 32)

TROCARTES Ø10mm COM BAINHA TIPO JANELA

Ø10mm TROCAR SLEEVE WINDOW TYPE / TROCATER Ø10mm CON CÂNULA (VAINA) TIPO VENTANA

OBTURADOR CORRESP. OBTURATOR OBTURADOR	DESCRIÇÃO DESCRIPTION DESCRIPCIÓN	COMPR. LENGHT LONGITUD	
14-1443	14-1408		
OBTURADOR PONTA PIRAMIDAL (1) PYRAMIDAL TIP OBTURATOR OBTURADOR PUNTA PIRAMIDAL	CÂNULA JANELA LISA SEM TORNEIRA WINDOW SMOOTH CANNULA (SLEEVE) WITHOUT VALVE CÂNULA (FUNDA) LISA TIPO VENTANA SIN LLAVE DE PASO		*
COMPR. LENGHT LONGITUD	14-1409	(B) 14cm / 5 ½"	
(A) 21cm 8 ¼"	CÂNULA JANELA LISA COM TORNEIRA * WINDOW SMOOTH CANNULA (SLEEVE) WITH VALVE CÂNULA (FUNDA) LISA TIPO VENTANA CON LLAVE DE PASO		**
14-1445	14-2651		
OBTURADOR PONTA PROTEGIDA (2) COVERED TIP OBTURATOR OBTURADOR PUNTA PROTEGIDA	CÂNULA JANELA ROSQUEÁVEL COM TORNEIRA ** WINDOW THREADED CANNULA (SLEEVE) WITH VALVE CÂNULA (FUNDA) CON ROSCA TIPO VENTANA CON LLAVE DE PASO		
COMPR. LENGHT LONGITUD	14-3225		
(A) 26cm 10 ¼"	CÂNULA JANELA ROSQUEÁVEL SEM TORNEIRA WINDOW THREADED CANNULA (SLEEVE) WITHOUT VALVE CÂNULA (FUNDA) CON ROSCA TIPO VENTANA SIN LLAVE DE PASO		***

escala (scale | escala) 1:3

escala (scale | escala) 1:3

OBS.: Vedante / Sealiq Cap / Sellante: 14-3234 (Pág. 32 / P. 32)

TROCARTES Ø12mm COM BAINHA TIPO DIAFRAGMA

Ø12mm TROCAR WITH DIAPHRAGM SLEEVE / TROCATER Ø12mm CON CÂNULA (VAINA) TIPO DIAFRAGMA

OBTURADOR OBTURATOR OBTURADOR	DESCRIÇÃO DESCRIPTION DESCRIPCIÓN	COMPR. LENGHT LONGITUD	
14-1198	14-3229		
OBTURADOR PONTA PIRAMIDAL PYRAMIDAL TIP OBTURATOR OBTURADOR PUNTA PIRAMIDAL	CÂNULA DIAFRAGMA LISA SEM TORNEIRA *** DIAPHRAGM SMOOTH CANNULA (SLEEVE) WITHOUT VALVE CÂNULA (FUNDA) LISA TIPO VENTANA SIN LLAVE DE PASO	(B) 11cm / 4 ½"	***
COMPR. LENGHT LONGITUD			
(A) 16cm 6 ¼"			
14-1444	14-2477		
OBTURADOR PONTA PIRAMIDAL PYRAMIDAL TIP OBTURATOR OBTURADOR PUNTA PIRAMIDAL	CÂNULA DIAFRAGMA ROSQUEÁVEL COM TORNEIRA **** DIAPHRAGM THREADED CANNULA (SLEEVE) WITH VALVE CÂNULA (FUNDA) CON ROSCA TIPO DIAFRAGMA CON LLAVE DE PASO	(B) 14cm / 5 ½"	****
COMPR. LENGHT LONGITUD			
(A) 20cm 8"	14-1405 CÂNULA DIAFRAGMA LISA SEM TORNEIRA **** DIAPHRAGM SMOOTH CANNULA (SLEEVE) WITHOUT VALVE CÂNULA (FUNDA) LISA TIPO DIAFRAGMA SIN LLAVE DE PASO		*****

escala (scale | escala) 1:2

escala (scale | escala) 1:2

OBS.: Vedante / Sealiq Cap / Sellante: 14-0478 (Pág. 32 / P. 32)

TROCARTES Ø12mm COM BAINHA TIPO JANELA

Ø12mm TROCAR SLEEVE WINDOW TYPE / TROCATER Ø12mm CON CÁNULA (VAINA) TIPO VENTANA

 escala (scale escala) 1:3	OBTURADOR CORRESP. OBTURATOR OBTURADOR	DESCRIÇÃO DESCRIPTION DESCRIPCIÓN	COMPR. LENGHT LONGITUD	 escala (scale escala) 1:3
	14-2354	14-2642		
OBTURADOR PONTA PROTEGIDA (1) COVERED TIP OBTURATOR OBTURADOR PUNTA PROTEGIDA	CÂNULA JANELA ROSQUEÁVEL COM TORNEIRA * WINDOW THREADED CANNULA (SLEEVE) WITH VALVE CÁNULA (FUNDA) CON ROSCA TIPO VENTANA CON LLAVE DE PASO		(B) 11cm / 4 ½"	
	14-2643			
COMPR. LENGHT LONGITUD	CÂNULA JANELA LISA COM TORNEIRA WINDOW SMOOTH CANNULA (SLEEVE) WITH VALVE CÁNULA (FUNDA) LISA TIPO VENTANA CON LLAVE DE PASO			
(A) 25cm 10"				
14-2647	14-2825			
OBTURADOR PONTA PIRAMIDAL (2) PYRAMIDAL TIP OBTURATOR OBTURADOR PUNTA PIRAMIDAL	CÂNULA JANELA LISA SEM TORNEIRA ** WINDOW SMOOTH CANNULA (SLEEVE) WITHOUT VALVE CÁNULA (FUNDA) LISA TIPO VENTANA SIN LLAVE DE PASO			
	14-3226			
COMPR. LENGHT LONGITUD	CÂNULA JANELA ROSQUEÁVEL SEM TORNEIRA WINDOW THREADED CANNULA (SLEEVE) WITHOUT VALVE CÁNULA (FUNDA) CON ROSCA TIPO VENTANA SIN LLAVE DE PASO			
(A) 19,5cm 7 ¾"				

OBS.: Vedante / Sealiq Cap / Sellante: 14-3235 (Pág. 32 / P. 32)

TROCARTES Ø12mm COM BAINHA TIPO JANELA

Ø12mm TROCAR SLEEVE WINDOW TYPE / TROCATER Ø12mm CON CÁNULA (VAINA) TIPO VENTANA

 escala (scale escala) 1:3	OBTURADOR CORRESP. OBTURATOR OBTURADOR	DESCRIÇÃO DESCRIPTION DESCRIPCIÓN	COMPR. LENGHT LONGITUD	 escala (scale escala) 1:3
	14-2646	14-2644		
OBTURADOR PONTA PIRAMIDAL (1) PYRAMIDAL TIP OBTURATOR OBTURADOR PUNTA PIRAMIDAL	CÂNULA JANELA LISA COM TORNEIRA WINDOW SMOOTH CANNULA (SLEEVE) WITH VALVE CÁNULA (FUNDA) LISA TIPO VENTANA CON LLAVE DE PASO		(B) 14cm / 5 ½"	
	14-2645			
COMPR. LENGHT LONGITUD	CÂNULA JANELA ROSQUEÁVEL COM TORNEIRA *** WINDOW THREADED CANNULA (SLEEVE) WITH VALVE CÁNULA (FUNDA) CON ROSCA TIPO VENTANA CON LLAVE DE PASO			
(A) 23cm 9"				
14-2748	14-3227			
OBTURADOR PONTA PROTEGIDA (2) COVERED TIP OBTURATOR OBTURADOR PUNTA PROTEGIDA	CÂNULA JANELA LISA SEM TORNEIRA **** WINDOW SMOOTH CANNULA (SLEEVE) WITHOUT VALVE CÁNULA (FUNDA) LISA TIPO VENTANA SIN LLAVE DE PASO			
	14-3228			
COMPR. LENGHT LONGITUD	CÂNULA JANELA ROSQUEÁVEL SEM TORNEIRA WINDOW THREADED CANNULA (SLEEVE) WITHOUT VALVE CÁNULA (FUNDA) CON ROSCA TIPO VENTANA SIN LLAVE DE PASO			
(A) 28cm 11"				

OBS.: Vedante / Sealiq Cap / Sellante: 14-3235 (Pág. 32 / P. 32)

Caixas Cirúrgicas

KITS FOR SURGERY | KITS DE CIRUGÍA

CONTÊINERES PARA ESTERILIZAÇÃO

STERILIZATION CONTAINERS | CAJAS PARA ESTERILIZACIÓN

	DESCRIÇÃO DESCRIPTION DESCRIPCIÓN	QUANTIDADE QUANT./CANT.
10-3156	CAIXA PERFURADA 52cm X 28cm X 09cm STERILIZATION CONTAINER 20" X 11" X 3" CAJA PERFORADA 52cm X 28cm X 9cm	1 UN.
10-3631	CESTO PARA ENDOSCÓPIOS 2mm, 2,9mm, 3mm, 4mm, 5mm E 10mm ENDOSCOPE STERILIZATION CONTAINER 2mm, 2,9mm, 3mm, 4mm, 5mm E 10mm CAJA PERFORADA PARA ESTERILIZACIÓN DE ENDOSCOPIOS 2mm, 2,9mm, 3mm, 4mm, 5mm E 10mm	1 UN.
10-3630	CESTO PARA ENDOSCÓPIO 4mm ARTROSCOPIA ENDOSCOPE STERILIZATION CONTAINER 4mm ARTHROSCOPY CAJA PERFORADA PARA ESTERILIZACIÓN DE ENDOSCOPIOS 4mm ARTROSCOPIA	1 UN.
10-3632	CESTO PARA URETERO RENOSCÓPIO URETER RENOSCOPE STERILIZATION CONTAINER CAJA PERFORADA PARA ESTERILIZACIÓN DE RENOSCOPIO DE URETER	1 UN.
10-3633	CAIXA PARA NEFROSCÓPIO 45° NEPHROSCOPE STERILIZATION CONTAINER 45° CAJA PERFORADA PARA ESTERILIZACIÓN DE NEFROSCOPIO 45°	1 UN.

TABELA DE EQUIVALÊNCIA DE CESTOS PARA ESTERILIZAÇÃO

STERILIZATION CONTAINERS EQUIVALENCE TABLE | CUADRO DE EQUIVALENCIA DE CAJAS PARA ESTERILIZACIÓN

CÓDIGO CESTO CONTAINER CODE CÓDIGO DA CAJA	CÓDIGO DO ENDOSCÓPIO ENDOSCOPE CODE CÓDIGO DEL ENDOSCOPIO	DESCRIÇÃO DESCRIPTION DESCRIPCIÓN	
10-3630	ARTROSCOPIA ARTHROSCOPY	18-0400	0° 4mm x 175mm
		18-0430	30° 4mm x 175mm
		18-0445	45° 4mm x 175mm
		18-0470	70° 4mm x 175mm
10-3631	LAPAROSCOPIA LAPAROSCOPY	18-1000	0° 10mm x 344mm
		18-1030	30° 10mm x 344mm
		18-0500	0° 5mm x 312mm
		18-0530	30° 5mm x 312mm
		18-0200	0° 2mm x 241mm
		18-0300	0° 3mm x 302mm
	LAPAROSCOPIA LAPAROSCOPY	18-0201	0° 4mm x 302mm
		18-0203	70° 4mm x 302mm
	LAPAROSCOPIA LAPAROSCOPY	18-0202	30° 4mm x 302mm
		18-0204	0° 2,9mm x 302mm
18-0205		30° 2,9mm x 302mm	
10-3632	UROLOGIA UROLOGY	18-0206	6/7,5 Charr, 425mm
		18-0207	7,5/9,8 Charr, 425mm
10-3633	UROLOGIA UROLOGY	18-0208	NEFROSCÓPIO NEPHROSCOPE 45° 7,5mm 220mm

KIT DE INSTRUMENTAL DE 3MM X 36CM

INSTRUMENTAL KIT 3MM X 14" | KIT DE INSTRUMENTOS DE 3MM X 36CM

	DESCRIÇÃO DESCRIPTION DESCRIPCIÓN	QUANTIDADE QUANT./CANT.
14-1532	CÂNULA (BAINHA) Ø3mm X 10cm DIAF. LISA RA: 80092970004 CANNULA (SLEEVE) Ø3mm X 4" DIAPH. SMOOTH CÁNULA (FUNDA) Ø3mm X 10cm DIAF. LISA	2 UN.
14-2332	CÂNULA (BAINHA) Ø3mm X 10cm DIAF. LISA VÁLV. RA: 80092970004 CANNULA (SLEEVE) Ø3mm X 4" DIAPH SMOOTH VALVE CÁNULA (FUNDA) Ø3mm X 10cm DIAF. LISA VÁLV.	1 UN.
14-1533	OBTURADOR PTA. PIRAMIDAL Ø3mm X 12,5cm BAINHA DIAF. RA: 80092970004 PYRAMIDAL TIP OBTURATOR Ø3mm X 5" SLEEVE DIAPH OBTURADOR PTA. PIRAMIDAL Ø3mm X 12,5cm FUNDA DIAF.	1 UN.
14-5166	PINÇA APREENS. ESP. VESÍCULA Ø3mm X 20cm EMP. 143200 SPECIAL GALLBLADDER GRASPING FORCEPS Ø3mm X 8" PINZA AGARRE ESP. VESÍCULA Ø3mm X 20cm	1 UN.
14-5163	PINÇA APREENS. Ø3mm X 36cm EMP. 143199 RA: 80092970003 GRASPING FORCEPS Ø3mm X 14" PINZA AGARRE Ø3mm X 36cm	1 UN.
14-5169	PINÇA APREENS. FENEST. Ø3mm X 36cm EMP. 143199 SLOTTED GRASPING FORCEPS Ø3mm X 14" PINZA AGARRE FENEST. Ø3mm X 36cm	1 UN.
14-5168	PINÇA DE BAKEY Ø3mm X 36cm EMP. 143200 DE BAKKEY FORCEPS Ø3mm X 14" PINZA DE BAKKEY Ø3mm X 36cm	1 UN.
14-5165	PINÇA MARYLAND DISSEC. Ø3mm X 36cm EMP. 143199 RA: 80092970003 MARYLAND DISSECTION FORCEPS Ø3mm X 14" PINZA MARYLAND DISEC. Ø3mm X 36cm	1 UN.
14-2327	CÂNULA DE ASPIRAÇÃO E IRRIGAÇÃO Ø3mm X 36cm RA: 80092970002 SUCTION AND IRRIGATION CANNULA Ø3mm X 14" CÁNULA DE ASPIRACIÓN E IRRIGACIÓN Ø3mm X 36cm	1 UN.
14-3003	PORTA AGULHA RETO Ø3mm X 36cm EMP. 142380 RA: 80092970001 STRAIGHT NEEDLE HOLDER Ø3mm X 14" PORTAAGUJAS RECTO Ø3mm X 36cm	1 UN.
14-1626	VÁLVULA P/ TUBO DE ASPIRAÇÃO E IRRIGAÇÃO RA: 80092970002 VALVE FOR SUCTION AND IRRIGATION TUBE VÁLVULA P/ TUBO DE ASPIRACIÓN E IRRIGACIÓN	1 UN.
14-0946	ADAPTADOR MANGUEIRA 1/8 RA: 80092970002 1/8 HOSE ADAPTER ADAPTADOR MANGUERA 1/8	1 UN.
14-1593	KIT DE ESCOVAS P/ LIMPEZA P/ PRODUTOS Ø3mm, 5mm E 10mm X 42cm RA: 80092970004 BRUSH CLEANING KIT Ø3mm, 5mm and 10mm X 16 1/2" SET DE CEPILLOS P/ LIMPIEZA P/ PRODUCTOS Ø3mm, 5mm Y 10mm X 42cm	1 CJ. 1 SET 1 CJ.
14-1540	KIT VEDANTE BAINHA DIAFRAGMA Ø3mm RA: 80092970004 SEALING KIT SLEEVE DIAPHRAGM Ø3mm SET SELLADOR FUNDA DIAFRAGMA Ø3mm	1 CJ. 1 SET 1 CJ.
14-2540	CABO FLEXÍVEL MACHO FÊMEA PINÇA MONOPOLAR RA: 80092970002 FLEXIBLE MONOPOLAR MALE-FEMALE FORCEPS CABLE CABLE FLEXIBLE MACHO-HEMBRA PINZA MONOPOLAR	2 UN.
10-3156	CAIXA PERFURADA 52cm X 28cm X 09cm STERILIZATION CONTAINER 20" X 11" X 3" CAJA PERFORADA 52cm X 28cm X 9cm	1 UN.
14-5170	TESOURA METZENBAUM METZENBAUM SCISSORS TIJERA METZENBAUM	1 UN.

KIT PARA APENDICECTOMIA

APPENDECTOMY KIT | KIT PARA APENDECTOMÍA

	DESCRIÇÃO DESCRIPTION DESCRIPCIÓN	QUANTIDADE QUANT./CANT.
14-2385	APLICADOR DE CLIP SLS GRANDE (LARANJA) SLS CLIP APPLIER LARGE (ORANGE) APLICADOR DE CLIP SLS GRANDE (NARANJA)	1 UN.
14-1201	CÂNULA (BAINHA) Ø10mm X 10cm JAN. LISA VÁLV. RA: 80092970004 CANNULA (SLEEVE) Ø10mm X 4" WINDOW SMOOTH VALVE CÁNULA (FUNDA) Ø10mm X 10cm VENT. LISA VÁLV.	1 UN.
14-1208	CÂNULA (BAINHA) Ø5mm X 11cm JAN. LISA VÁLV. RA: 80092970004 CANNULA (SLEEVE) Ø5mm X 4 1/4" WINDOW SMOOTH VALVE CÁNULA (FUNDA) Ø5mm X 11cm VENT. LISA VÁLV.	1 UN.
14-1207	CÂNULA (BAINHA) Ø5mm X 11cm JAN. LISA RA: 80092970004 CANNULA (SLEEVE) Ø5mm X 4 1/4" WINDOW SMOOTH CÁNULA (FUNDA) Ø5mm X 11cm VENT. LISA	1 UN.
14-1200	CÂNULA (BAINHA) Ø10mm X 10cm JAN. LISA RA: 80092970004 CANNULA (SLEEVE) Ø10mm X 4" WINDOW SMOOTH CÁNULA (FUNDA) Ø10mm X 10cm VENT. LISA	1 UN.
14-2540	CABO FLEXÍVEL MACHO FÊMEA PINÇA MONOPOLAR RA: 80092970002 FLEXIBLE MONOPOLAR MALE-FEMALE FORCEPS CABLE CABLE FLEXIBLE MACHO-HEMBRA PINZA MONOPOLAR	2 UN.
14-1059	CÂNULA DE DISSECÇÃO TIPO GANCHO ÂNG. RETO Ø5mm X 36cm RA: 80092970004 DISSECTION L-SHAPED HOOKED CANNULA Ø5mm X 14" CÁNULA DISECTORA TIPO GANCHO ANG. RECTO Ø5mm X 36cm	1 UN.

	DESCRIÇÃO DESCRIPTION DESCRIPCIÓN	QUANTIDADE QUANT./CANT.
14-0970	CÂNULA PNEUMOPERITONIO VERESS Ø2,5mm X 12cm RA: 80092970004 PNEUMOPERITONEUM VERESS CANNULA Ø2.5mm X 4 3/4" CÁNULA NEUMOPERITONEO VERESS Ø2,5mm X 12cm	1 UN.
14-1060	EXTRATOR E REDUTOR 10mm PARA 5mm DIAF. Ø10mm X 11cm RA: 80092970004 EXTRACTOR AND REDUCER Ø10mm X 5mm DIAPH 10mm X 4 1/4" EXTRACTOR Y REDUCTOR 10mm P/ 5mm DIAF. Ø10mm X 11cm	1 UN.
14-5020	PINÇA APREENS. DENT. 2X4 SERRI. ISOL. Ø5mm X 36cm EMP. 143200 RA: 80092970003 INSULATED TOOTHED SERRATED GRASPING FORCEPS 2X4 Ø5mm X 14" PINZA AGARRE ENS. DENT. 2X4 ESTRI. AISL. Ø5mm X 36cm	1 UN.
14-5015	PINÇA DE APREENSÃO ESPECIAL VESÍCULA ENDOCLINCH ENDOCLINCH SPECIAL GALLBLADDER GRASPING FORCEPS TYPE PINZA DE AGARRE ESPECIAL VESÍCULA ENDOCLINCH TIPO	1 UN.
14-5006	PINÇA DE APREENSÃO REFORÇADA ISOL. INSULATED STRENGTHENED GRASPING FORCEPS PINZA DE AGARRE REFORZADA AISL.	1 UN.
14-0980	PINÇA DENT. GARRA 2X3 Ø10mm X 36cm EMP. 141115 RA: 80092970003 TOOTHED FORCEPS CLAW 2X3 Ø10mm X 14" PINZA DENT. GARRA 2X3 Ø10mm X 36cm	1 UN.
14-5012	PINÇA MARYLAND DISSEC Ø5mm X 36cm EMP. 143199 RA: 80092970004 MARYLAND DISSECTION FORCEPS Ø5mm X 14" PINZA MARYLAND DISEC. Ø5mm X 36cm	1 UN.
14-5000	TESOURA METZENBAUM ISOL. CURVA Ø5mm X 36cm EMP. 143199 RA: 80092970003 METZENBAUM INSULATED CURVED SCISSORS Ø5mm X 14" TIJERA METZENBAUM AISL. CURVA Ø5mm X 36cm	1 UN.
14-1202	OBTURADOR PTA. PROT. Ø10mm X 18,5cm BAINHA JAN. RA: 80092970004 COVERED TIP OBTURATOR Ø10mm X 7 1/4" SLEEVE WINDOW OBTURADOR PTA. PROT. Ø10mm X 18,5cm FUNDA VENT.	1 UN.
14-1026	OBTURADOR PTA. PIRAMIDAL Ø5mm X 17cm BAINHA JAN. RA: 80092970004 PYRAMIDAL TIP OBTURATOR Ø5mm X 6 3/4" SLEEVE WINDOW OBTURADOR PTA. PIRAMIDAL Ø5mm X 17cm FUNDA VENT.	1 UN.
14-1064	CÂNULA ASPIRAÇÃO E IRRIGAÇÃO Ø10mm X 36cm RA: 80092970002 SUCTION AND IRRIGATION CANNULA Ø10mm X 14" CÁNULA ASPIRACIÓN E IRRIGACIÓN Ø10mm X 36cm	1 UN.
14-1063	CÂNULA ASPIRAÇÃO E IRRIGAÇÃO Ø5mm X 36cm RA: 80092970002 SUCTION AND IRRIGATION CANNULA Ø5mm X 14" CÁNULA ASPIRACIÓN E IRRIGACIÓN Ø5mm X 36cm	1 UN.
14-1066	CÂNULA ASPIRAÇÃO E IRRIGAÇÃO AGULHA Ø5mm X 36cm RA: 80092970004 SUCTION AND IRRIGATION CANNULA NEEDLE Ø5mm X 14" CÁNULA ASPIRACIÓN E IRRIGACIÓN AGUJA Ø5mm X 36cm	1 UN.
14-1626	VÁLVULA PARA TUBO DE ASPIRAÇÃO E IRRIGAÇÃO RA: 80092970002 VALVE FOR SUCTION AND IRRIGATION TUBE VÁLVULA P/ TUBO DE ASPIRACIÓN E IRRIGACIÓN	1 UN.
14-1095	EMPURRADOR DE NÓ CAMBIAGHI Ø5mm X 36cm FIO 0,8mm CAMBIAGHI KNOT PUSHER Ø5mm X 14" WIRE 0.8 mm EMPUJADOR DE NUDOS CAMBIAGHI Ø5mm X 36cm CALIBRE 0,8mm	1 UN.
10-3156	CAIXA PERFURADA 52cm X 28cm X 09cm STERILIZATION CONTAINER 20" X 11" X 3" CAJA PERFORADA 52cm X 28cm X 9cm	1 UN.

KIT PARA CIRURGIA BARIÁTRICA

BARIATRIC SURGERY KIT | KIT PARA CIRUGÍA BARIÁTRICA

	DESCRIÇÃO DESCRIPTION DESCRIPCIÓN	QUANTIDADE QUANT./CANT.
14-1409	CÂNULA (BAINHA) Ø10mm X 14cm JAN. LISA VÁLV. RA: 80092970004 CANNULA (SLEEVE) Ø10mm X 5 1/2" WINDOW SMOOTH VALVE CÁNULA (FUNDA) Ø10mm X 14cm VENT. LISA VÁLV.	2 UN.
14-1408	CÂNULA (BAINHA) Ø10mm X 14cm JAN. LISA RA: 80092970004 CANNULA (SLEEVE) Ø10mm X 5 1/2" WINDOW SMOOTH CÁNULA (FUNDA) Ø10mm X 14cm VENT. LISA	1 UN.
14-1443	OBTURADOR Ø10mm X 21cm, PTA. PIRAMIDAL, P/ JAN. RA: 80092970004 PYRAMIDAL TIP OBTURATOR Ø10mm X 8 1/4", WINDOW OBTURADOR Ø10mm X 21cm, PTA. PIRAMIDAL, P/ VENT.	1 UN.
14-1445	OBTURADOR Ø10mm X 22,5cm, PTA. PROTEGIDA, P/ JAN. RA: 80092970004 COVERED TIP OBTURATOR Ø10mm X 8 7/8", WINDOW OBTURADOR Ø10mm X 22,5cm, PTA. PROTEGIDA, P/ VENT.	1 UN.
14-2387	APLICADOR DE CLIPS SLS GRANDE (BAINHA) Ø10mm X 42cm (LARANJA) SLS CLIP APPLIER LARGE (ORANGE) Ø10mm X 16 1/2" APLICADOR DE CLIP SLS GRANDE (NARANJA) Ø10mm X 42cm	1 UN.
14-1423	CÂNULA DE DISSECÇÃO TIPO GANCHO ÂNG. RETO Ø5mm X 42cm RA: 80092970004 DISSECTION L-SHAPED HOOKED CANNULA Ø5mm X 16 1/2" CÁNULA DISECTORA TIPO GANCHO ANG. RECTO Ø5mm X 42cm	1 UN.
14-5141	PINÇA BABCOCK SERRI. Ø10mm X 42cm EMP. 143200 RA: 80092970003 BABCOCK SERRATED FORCEPS Ø10mm X 16 1/2" PINZA BABCOCK ESTRI. Ø10mm X 42cm	1 UN.
14-5036	PINÇA APREENS. FENEST. ESP. VESÍCULA Ø5mm X 42cm EMP. 143200 RA: 80092970003 SPECIAL GALLBLADDER SLOTTED GRASPING FORCEPS Ø5mm X 16 1/2" PINZA AGARRE FENEST. ESP. VESÍCULA Ø5mm X 42cm	1 UN.
14-1437	PORTA AGULHA CURVO VIDEA Ø5mm X 42cm EMP. 141122 RA: 80092970003 CURVED VIDEA NEEDLE HOLDER Ø5mm X 16 1/2" PORTAAGUJAS CURVO VIDEA Ø5mm X 42cm	1 UN.

	DESCRIÇÃO DESCRIPTION DESCRIPCIÓN	QUANTIDADE QUANT./CANT.
14-0971	CÂNULA PNEUMOPERITONIO VERESS Ø2,5mm X 15cm RA: 80092970004 PNEUMOPERITONEUM VERESS CANNULA Ø2.5mm X 6" CÂNULA NEUMOPERITONEO VERESS Ø2,5mm X 15cm	1 UN.
14-2716	PINÇA BIPOLAR DE APREENSÃO Ø5mm X 42cm EM PPS BIPOLAR GRASPING FORCEPS Ø5mm X 16 1/2" IN PPS PINZA BIPOLAR DE AGARRE Ø5mm X 42cm EN PPS	1 UN.
14-1467	PINÇA DENT. GARRA OBESIDADE 2X3 Ø10mm X 42cm EMP. 141115 RA: 80092970003 OBESITY TOOTHED FORCEPS 2X3 CLAW Ø10mm X 16 1/2" PINZA DENT. GARRA OBESIDAD 2X3 Ø10mm X 42cm	1 UN.
14-0477	REDUTOR DE ACOPLAR BAINHA TIPO JANELA Ø12mm PARA Ø5mm RA: 80092970004 COUPLING REDUCER FOR TROCAR SLEEVE WINDOW TYPE Ø12mm TO Ø5mm REDUCTOR DE ACOPLAR FUNDA TIPO VENTANA Ø12mm P/ Ø5mm	1 UN.
14-2540	CABO FLEXÍVEL MACHO FÊMEA PINÇA MONOPOLAR RA: 80092970002 FLEXIBLE MONOPOLAR MALE-FEMALE FORCEPS CABLE CABLE FLEXIBLE MACHO-HEMBRA PINZA MONOPOLAR	2 UN.
14-1060	EXTRATOR E REDUTOR 10mm PARA 5mm DIAF. Ø10mm X 11cm RA: 80092970004 EXTRACTOR AND REDUCER 10mm X 5mm DIAFH. Ø10mm X 4 1/4" EXTRACTOR Y REDUCTOR 10mm P/ 5mm DIAF. Ø10mm X 11cm	1 UN.
14-5177	CONTRA PORTA AGULHA Ø5mm X 42cm EMP. 143199 RA: 80092970003 BACK NEEDLE HOLDER Ø5mm X 16 1/2" CONTRA PORTAAGUJAS Ø5mm X 42cm	1 UN.
14-5011	PINÇA MIXTER BOCA 14,5mm Ø5mm X 42cm EMP. 143199 RA: 80092970004 MIXTER FORCEPS 14.5mm MOUTH Ø5mm X 16 1/2" PINZA MIXTER BOCA 14,5mm Ø5mm X 42cm	1 UN.
14-5014	PINÇA MARYLAND DISSEC. Ø5mm X 42cm EMP. 143199 RA: 80092970003 MARYLAND DISSECTION FORCEPS Ø5mm X 16 1/2" PINZA MARYLAND DISEC. Ø5mm X 42cm	1 UN.
14-5001	TESOURA METZENBAUM ISOL. CURVA Ø5mm X 42cm EMP. 143199 RA: 80092970003 METZENBAUM INSULATED CURVED SCISSORS Ø5mm X 16 1/2" TIJERA METZENBAUM AISL. CURVA Ø5mm X 42cm	1 UN.
14-1626	VÁLVULA PARA TUBO DE ASPIRAÇÃO E IRRIGAÇÃO RA: 80092970002 VALVE FOR SUCTION AND IRRIGATION TUBE VÁLVULA P/ TUBO DE ASPIRACIÓN E IRRIGACIÓN	1 UN.
14-2653	CÂNULA ASPIRAÇÃO E IRRIGAÇÃO Ø10mm X 42cm SUCTION AND IRRIGATION CANNULA Ø10mm X 16 1/2" CÂNULA ASPIRACIÓN E IRRIGACIÓN Ø10mm X 42cm	1 UN.
14-1593	KIT DE ESCOVAS P/ LIMPEZA P/ PRODUTOS Ø3mm, 5mm E 10mm X 42cm RA: 80092970004 BRUSH CLEANING KIT Ø3mm, 5mm and 10mm X 16 1/2" SET DE CEPILLOS P/ LIMPIEZA P/ PRODUCTOS Ø3mm, 5mm Y 10mm X 42cm	1 CJ. 1 SET 1 CJ.
14-0946	ADAPTADOR MANGUEIRA 1/8 RA: 80092970002 1/8 HOSE ADAPTER ADAPTADOR MANGUERA 1/8	1 UN.
14-3233	KIT VEDANTE BAINHA JANELA Ø5mm RA: 80092970004 SEALING KIT WINDOW SLEEVE Ø5mm SET SELLADOR FUNDA VENTANA Ø5mm	1 UN.
14-3234	KIT VEDANTE BAINHA JANELA Ø10mm RA: 80092970004 SEALING KIT WINDOW SLEEVE Ø10mm SET SELLADOR FUNDA VENTANA Ø10mm	1 UN.
10-3156	CAIXA PERFURADA 52cm X 28cm X 09cm STERILIZATION CONTAINER 20" X 11" X 3" CAJA PERFORADA 52cm X 28cm X 9cm	1 UN.
14-2416	CÂNULA DE ASPIRAÇÃO E IRRIGAÇÃO SUCTION AND IRRIGATION CANNULA CÂNULA DE ASPIRACIÓN E IRRIGACIÓN	1 UN.
14-2492	OBTURADOR PONTA PIRAMIDAL Ø5mm X 20cm PYRAMIDAL TIP OBTURATOR Ø5mm X 8" OBTURADOR PUNTA PIRAMIDAL Ø5mm X 20cm	2 UN.
14-2493	CÂNULA JANELA LISA COM TORNEIRA WINDOW SMOOTH CANNULA (SLEEVE) WITH VALVE CÂNULA (FUNDA) LISA TIPO VENTANA CON LLAVE DE PASO	2 UN.
14-2646	OBTURADOR PONTA PIRAMIDAL Ø12mm X 23cm PYRAMIDAL TIP OBTURATOR OBTURADOR PUNTA PIRAMIDAL	1 UN.
14-3227	CÂNULA JANELA LISA SEM TORNEIRA Ø12mm X 14cm WINDOW SMOOTH CANNULA (SLEEVE) WITHOUT VALVE CÂNULA (FUNDA) LISA TIPO VENTANA SIN LLAVE DE PASO	1 UN.

KIT PARA CIRURGIA COLOPROCTOLÓGICA

COLOPROCTOLOGICAL SURGERY KIT | KIT PARA CIRUGÍA COLOPROCTOLÓGICA

	DESCRIÇÃO DESCRIPTION DESCRIPCIÓN	QUANTIDADE QUANT./CANT.
14-0454	APLICADOR DE CLIPS SLS MÉDIO/GRANDE Ø10mm X 33cm RA: 8009297000 SLS CLIP APPLIER MEDIUM/LARGE Ø10mm X 13" APLICADOR DE CLIPS SLS MEDIANO/GRANDE Ø10mm X 33cm	1 UN.
14-1201	CÂNULA (BAINHA) Ø10mm X 10cm JAN. LISA VÁLV. RA: 80092970004 CANNULA (SLEEVE) Ø10mm X 4" WINDOW SMOOTH VALVE CÂNULA (FUNDA) Ø10mm X 10cm VENT. LISA VÁLV.	1 UN.

	DESCRIÇÃO DESCRIPTION DESCRIPCIÓN	QUANTIDADE QUANT./CANT.
14-1207	CÂNULA (BAINHA) Ø5mm X 11cm JAN. LISA RA: 80092970004 CANNULA (SLEEVE) Ø5mm X 4 1/4" WINDOW SMOOTH CÁNULA (FUNDA) Ø5mm X 11cm VENT. LISA	1 UN.
14-1200	CÂNULA (BAINHA) Ø10mm X 10cm JAN. LISA RA: 80092970004 CANNULA (SLEEVE) Ø10mm X 4" WINDOW SMOOTH CÁNULA (FUNDA) Ø10mm X 10cm VENT. LISA	1 UN.
14-2540	CABO FLEXÍVEL MACHO FÊMEA PINÇA MONOPOLAR RA: 80092970002 FLEXIBLE MONOPOLAR MALE-FEMALE FORCEPS CABLE CABLE FLEXIBLE MACHO-HEMBRA PINZA MONOPOLAR	2 UN.
14-1059	CÂNULA DE DISSECÇÃO TIPO GANCHO ÂNG. RETO Ø5mm X 36cm RA: 80092970004 DISSECTION L-SHAPED HOOKED CANNULA Ø5mm X 14" CÁNULA DISECTORA TIPO GANCHO ANG. RECTO Ø5mm X 36cm	1 UN.
14-0969	CÂNULA PUNÇÃO INJEÇÃO AGULHA 2,1 Ø5mm X 36cm RA: 80092970004 PUNCTURE AND INJECTION CANNULA NEEDLE 2.1 Ø5mm X 14" CÁNULA PUNCIÓN E INYECCIÓN AGUJA 2,1 Ø5mm X 36cm	1 UN.
14-0970	CÂNULA PNEUMOPERITONIO VERESS Ø2,5mm X 12cm RA: 80092970004 PNEUMOPERITONEUM VERESS CANNULA Ø2.5mm X 4 3/4" CÁNULA NEUMOPERITONEO VERESS Ø2,5mm X 12cm	1 UN.
14-1060	EXTRATOR E REDUTOR 10mm PARA 5mm DIAF. Ø10mm X 11cm RA: 80092970004 EXTRACTOR AND REDUCER 10mm X 5mm DIAPH. Ø10mm X 4 1/4" EXTRACTOR Y REDUCTOR 10mm P/ 5mm DIAF. Ø10mm X 11cm	1 UN.
14-5020	PINÇA APREENS. DENT. 2X4 SERRI. ISOL. Ø5mm X 36cm EMP. 143200 RA: 80092970003 INSULATED TOOTHED SERRATED GRASPING FORCEPS 2X4 Ø5mm X 14" PINZA AGARRE ENS. DENT. 2X4 ESTRÍ. AISL. Ø5mm X 36cm	1 UN.
14-5015	PINÇA DE APREENSÃO ESPECIAL VESÍCULA ENDOCLINCH Ø5mm X 36cm ENDOCLINCH SPECIAL GALLBLADDER GRASPING FORCEPS TYPE Ø5mm X 14" PINZA DE AGARRE ESP. VESÍC. ENDOCLINCH TIPO Ø5mm X 36cm	1 UN.
14-0979	PINÇA DENTADA COM GARRA 2X3 DENTES Ø5mm X 36cm TOOTHED FORCEPS WITH CLAW 2X3 TEETH Ø5mm X 14" PINZA DENTADA CON GARRA 2X3 DIENTES Ø5mm X 36cm	1 UN.
14-5028	PINÇA FENEST. BOCA 30mm Ø5mm X 36cm EMP. 143200 RA: 80092970003 SLOTTED FORCEPS 30mm MOUTH Ø5mm X 14" PINZA FENEST. BOCA 30mm Ø5mm X 36cm	1 UN.
14-5012	PINÇA MARYLAND DISSEC. Ø5mm X 36cm EMP. 143199 RA: 80092970004 MARYLAND DISSECTION FORCEPS Ø5mm X 14" PINZA MARYLAND DISEC. Ø5mm X 36cm	1 UN.
14-5000	TESOURA METZENBAUM ISOL. CURVA Ø5mm X 36cm EMP. 143199 RA: 80092970003 METZENBAUM INSULATED CURVED SCISSORS Ø5mm X 14" TIJERA METZENBAUM AISL. CURVA Ø5mm X 36cm	1 UN.
14-1203	OBTURADOR PTA. PIRAMIDAL Ø10mm X 17cm BAINHA JAN. RA: 80092970004 PYRAMIDAL TIP OBTURATOR Ø10mm X 6 3/4" SLEEVE WINDOW OBTURADOR PTA. PIRAMIDAL Ø10mm X 17cm FUNDA VENT.	1 UN.
14-1202	OBTURADOR PTA. PROT. Ø10mm X 18,5cm BAINHA JAN. RA: 80092970004 COVERED TIP OBTURATOR Ø10mm X 7 1/4" SLEEVE WINDOW OBTURADOR PTA. PROT. Ø10mm X 18,5cm FUNDA VENT.	1 UN.
14-1026	OBTURADOR PTA. PIRAMIDAL Ø5mm X 17cm BAINHA JAN. RA: 80092970004 PYRAMIDAL TIP OBTURATOR Ø5mm X 6 3/4" SLEEVE WINDOW OBTURADOR PTA. PIRAMIDAL Ø5mm X 17cm FUNDA VENT.	1 UN.
14-1064	CÂNULA ASPIRAÇÃO E IRRIGAÇÃO Ø10mm X 36cm RA: 80092970002 SUCTION AND IRRIGATION CANNULA Ø10mm X 14" CÁNULA ASPIRACIÓN E IRRIGACIÓN Ø10mm X 36cm	1 UN.
14-1063	CÂNULA ASPIRAÇÃO E IRRIGAÇÃO Ø5mm X 36cm RA: 80092970000 SUCTION AND IRRIGATION CANNULA Ø5mm X 14" CÁNULA ASPIRACIÓN E IRRIGACIÓN Ø5mm X 36cm	1 UN.
14-1065	CÂNULA DE ASPIR. IRRIG. IDRODISSECÇÃO PTA. CONF. Ø5mm X 36cm SUCTION AND IRRIGATION CANNULA FOR HYDRODISSECTION Ø5mm X 14" CÁNULA DE ASPIRACIÓN E IRRIGACIÓN HIDRODISECCIÓN PTA CONF. Ø5mm X 36cm	1 UN.
14-1626	VÁLVULA PARA TUBO DE ASPIRAÇÃO E IRRIGAÇÃO RA: 80092970002 VALVE FOR SUCTION AND IRRIGATION TUBE VÁLVULA P/ TUBO DE ASPIRACIÓN E IRRIGACIÓN	1 UN.
10-3156	CAIXA PERFURADA 52cm X 28cm X 09cm STERILIZATION CONTAINER 20" X 11" X 3" CAJA PERFORADA 52cm X 28cm X 9cm	1 UN.

KIT PARA CIRURGIA DE HÉRNIA DE HIATO

HIATAL HERNIA SURGERY KIT | KIT PARA CIRUGÍA DE HERNIA DE HIATO

	DESCRIÇÃO DESCRIPTION DESCRIPCIÓN	QUANTIDADE QUANT./CANT.
14-0454	APLICADOR DE CLIPS SLS MÉDIO/GRANDE Ø10mm X 33cm RA: 80092970000 SLS CLIP APPLIER MEDIUM/LARGE Ø10 mm X 13" APLICADOR DE CLIPS SLS MEDIANO/GRANDE Ø10mm X 33cm	1 UN.
14-1201	CÂNULA (BAINHA) Ø10mm X 10cm JAN. LISA VÁLV. RA: 80092970004 CANNULA (SLEEVE) Ø10mm X 4" WINDOW SMOOTH VALVE CÁNULA (FUNDA) Ø10mm X 10cm VENT. LISA VÁLV.	2 UN.
14-1208	CÂNULA (BAINHA) Ø5mm X 11cm JAN. LISA VÁLV. RA: 80092970004 CANNULA (SLEEVE) Ø5mm X 4 1/4" WINDOW SMOOTH VALVE CÁNULA (FUNDA) Ø5mm X 11cm VENT. LISA VÁLV.	2 UN.

	DESCRIÇÃO DESCRIPTION DESCRIPCIÓN	QUANTIDADE QUANT./CANT.
14-1207	CÂNULA (BAINHA) Ø5mm X 11cm JAN. LISA RA: 80092970004 CANNULA (SLEEVE) Ø5mm X 4 1/4" WINDOW SMOOTH CÁNULA (FUNDA) Ø5mm X 11cm VENT. LISA	1 UN.
14-1200	CÂNULA (BAINHA) Ø10mm X 10cm JAN. LISA RA: 80092970004 CANNULA (SLEEVE) Ø10mm X 4" WINDOW SMOOTH CÁNULA (FUNDA) Ø10mm X 10cm VENT. LISA	1 UN.
14-2540	CABO FLEXÍVEL MACHO FÊMEA PINÇA MONOPOLAR RA: 80092970002 FLEXIBLE MONOPOLAR MALE-FEMALE FORCEPS CABLE CABLE FLEXIBLE MACHO-HEMBRA PINZA MONOPOLAR	2 UN.
14-1059	CÂNULA DE DISSECÇÃO TIPO GANCHO ÂNG. RETO Ø5mm X 36cm RA: 80092970004 DISSECTION L-SHAPED HOOKED CANNULA Ø5mm X 14" CÁNULA DISECTORA TIPO GANCHO ANG. RECTO Ø5mm X 36cm	1 UN.
14-0970	CÂNULA PNEUMOPERITONIO VERESS Ø2,5mm X 12cm RA: 80092970004 PNEUMOPERITONEUM VERESS CANNULA Ø2.5mm X 4 3/4" CÁNULA NEUMOPERITONEO VERESS Ø2,5mm X 12cm	1 UN.
14-1060	EXTRATOR E REDUTOR 10mm PARA 5mm DIAF. Ø10mm X 11cm RA: 80092970004 EXTRACTOR AND REDUCER 10mm X 5mm DIAPH. Ø10mm X 4 1/4" EXTRACTOR Y REDUCTOR 10mm P/ 5mm DIAF. Ø10mm X 11cm	1 UN.
14-5020	PINÇA APREENS. DENT. 2X4 SERRI. ISOL. Ø5mm X 36cm EMP. 143200 RA: 80092970003 INSULATED TOOTHED SERRATED GRASPING FORCEPS 2X4 Ø5mm X 14" PINZA AGARRE ENS. DENT. 2X4 ESTR. AISL. Ø5mm X 36cm	1 UN.
14-5003	PINÇA APREENS. ESP. VESÍCULA FENESTRADA ISOL. Ø5mm X 36cm EMP. 143200 RA: 80092970003 SPECIAL GALLBLADDER INSULATED SLOTTED GRASPING FORCEPS Ø5mm X 14" PINZA AGARRE ESP. VESÍCULA FENESTRADA AISL. Ø5mm X 36cm	1 UN.
14-5034	PINÇA APREENS FENEST. ESP. VESÍCULA Ø5mm X 36cm EMP. 143200 RA: 80092970003 SPECIAL GALLBLADDER SLOTTED GRASPING FORCEPS Ø5mm X 14" PINZA AGARRE FENEST ESP. VESÍCULA Ø5mm X 36cm	1 UN.
14-0980	PINÇA DENT. GARRA 2X3 Ø10mm X 36cm EMP. 141115 RA: 80092970003 TOOTHED FORCEPS CLAW 2X3 Ø10mm X 14" PINZA DENT. GARRA 2X3 Ø10mm X 36cm	1 UN.
14-5012	PINÇA MARYLAND DISSEC. Ø5mm X 36cm EMP. 143199 RA: 80092970004 MARYLAND DISSECTION FORCEPS Ø5mm X 14" PINZA MARYLAND DISEC. Ø5mm X 36cm	1 UN.
14-5009	PINÇA MIXTER BOCA 14,5mm Ø5mm X 36cm EMP. 143199 RA: 80092970004 MIXTER FORCEPS MOUTH 14.5mm Ø5mm X 14" PINZA MIXTER BOCA 14,5mm Ø5mm X 36cm	1 UN.
14-5000	TESOURA METZENBAUM ISOL. CURVA Ø5mm X 36cm EMP. 143199 RA: 80092970003 METZENBAUM INSULATED CURVED SCISSORS Ø5mm X 14" TIJERA METZENBAUM AISL. CURVA Ø5mm X 36cm	1 UN.
14-1203	OBTURADOR PTA. PIRAMIDAL Ø10mm X 17cm BAINHA JAN. RA: 80092970004 PYRAMIDAL TIP OBTURATOR Ø10mm X 6 3/4" SLEEVE WINDOW OBTURADOR PTA. PIRAMIDAL Ø10mm X 17cm FUNDA VENT.	1 UN.
14-1202	OBTURADOR PTA. PROT. Ø10mm X 18,5cm BAINHA JAN. RA: 80092970004 COVERED TIP OBTURATOR Ø10mm X 7 1/4" SLEEVE WINDOW OBTURADOR PTA. PROT. Ø10mm X 18,5cm FUNDA VENT.	1 UN.
14-1026	OBTURADOR PTA. PIRAMIDAL Ø5mm X 17cm BAINHA JAN. RA: 80092970004 PYRAMIDAL TIP OBTURATOR Ø5mm X 6 3/4" SLEEVE WINDOW OBTURADOR PTA. PIRAMIDAL Ø5mm X 17cm FUNDA VENT.	1 UN.
14-1063	CÂNULA ASPIRAÇÃO E IRRIGAÇÃO Ø5mm X 36cm RA: 8009297000 SUCTION AND IRRIGATION CANNULA Ø5mm X 14" CÁNULA ASPIRACIÓN E IRRIGACIÓN Ø5mm X 36cm	1 UN.
14-0969	CÂNULA PUNÇÃO INJEÇÃO AGULHA 2,1 Ø5mm X 36cm RA: 80092970004 PUNCTURE AND INJECTION CANNULA NEEDLE 2.1 Ø5mm X 14" CÁNULA PUNCIÓN E INYECCIÓN AGUJA 2,1 Ø5mm X 36cm	1 UN.
14-1626	VÁLVULA PARA TUBO DE ASPIRAÇÃO E IRRIGAÇÃO RA: 80092970002 VALVE FOR SUCTION AND IRRIGATION TUBE VÁLVULA P/ TUBO DE ASPIRACIÓN E IRRIGACIÓN	1 UN.
14-5153	PINÇA WINTER BOCA 60mm Ø10mm X 36cm EMP. 143199 RA: 80092970003 WINTER FORCEPS 60mm MOUTH Ø10mm X 14" PINZA WINTER BOCA 60mm Ø10mm X 36cm	1 UN.
14-0946	ADAPTADOR MANGUEIRA 1/8 RA: 80092970002 1/8 HOSE ADAPTER ADAPTADOR MANGUEIRA 1/8	1 UN.
14-1593	KIT DE ESCOVAS P/ LIMPEZA P/ PRODUTOS Ø3mm, 5mm E 10mm X 42cm RA: 80092970004 BRUSH CLEANING KIT Ø3mm, 5mm and 10mm X 16 1/2" SET DE CEPILLOS P/ LIMPIEZA P/ PRODUCTOS Ø3mm, 5mm Y 10mm X 42cm	1 CJ. 1 SET 1 CJ.
14-3233	KIT VEDANTE BAINHA JANELA Ø5mm RA: 80092970004 SEALING KIT WINDOW SLEEVE Ø5mm SET SELLADOR FUNDA VENTANA Ø5mm	1 UN.
14-3234	KIT VEDANTE BAINHA JANELA Ø10mm RA: 80092970004 SEALING KIT WINDOW SLEEVE Ø10mm SET SELLADOR FUNDA VENTANA Ø10mm	1 UN.
14-2800	AFASTADOR FLEX PARA CIRCUNDAR ESÔFAGO Ø5mm X 45cm FLEXIBLE ESOPHAGEAL RETRACTOR Ø5mm X 17 3/4" SEPARADOR - RETRACTOR FLEX PARA RODEAR ESÔFAGO Ø5mm X 45cm	1 UN.
14-5044	PINÇA FENESTRADA ESPECIAL CURVA Ø5mm X 36cm SPECIAL CURVED SLOTTED FORCEPS Ø5mm X 14" PINZA FENESTRADA ESPECIAL CURVA Ø5mm X 36cm	1 UN.
10-3156	CAIXA PERFURADA 52cm X 28cm X 09cm STERILIZATION CONTAINER 20" X 11" X 3" CAJA PERFORADA 52cm X 28cm X 9cm	1 UN.

KIT PARA CIRURGIA DE HÉRNIA INGUINAL

INGUINAL HERNIA SURGERY KIT | KIT PARA CIRUGÍA DE HERNIA INGUINAL

	DESCRIÇÃO DESCRIPTION DESCRIPCIÓN	QUANTIDADE QUANT./CANT.
14-0454	APLICADOR DE CLIPS SLS MÉDIO/GRANDE Ø10mm X 33cm RA: 8009297000 SLS CLIP APPLIER MEDIUM/LARGE Ø10mm X 13" APLICADOR DE CLIPS SLS MEDIANO/GRANDE Ø10mm X 33cm	1 UN.
14-1201	CÂNULA (BAINHA) Ø10mm X 10cm JAN. LISA VÁLV. RA: 80092970004 CANNULA (SLEEVE) Ø10mm X 4" WINDOW SMOOTH VALVE CÁNULA (FUNDA) Ø10mm X 10cm VENT. LISA VÁLV.	2 UN.
14-1208	CÂNULA (BAINHA) Ø5mm X 11cm JAN. LISA VÁLV. RA: 80092970004 CANNULA (SLEEVE) Ø5mm X 4 1/4" WINDOW SMOOTH VALVE CÁNULA (FUNDA) Ø5mm X 11cm VENT. LISA VÁLV.	2 UN.
14-1207	CÂNULA (BAINHA) Ø5mm X 11cm JAN. LISA RA: 80092970004 CANNULA (SLEEVE) Ø5mm X 4 1/4" WINDOW SMOOTH CÁNULA (FUNDA) Ø5mm X 11cm VENT. LISA	1 UN.
14-1200	CÂNULA (BAINHA) Ø10mm X 10cm JAN. LISA RA: 80092970004 CANNULA (SLEEVE) Ø10mm X 4" WINDOW SMOOTH CÁNULA (FUNDA) Ø10mm X 10cm VENT. LISA	1 UN.
14-2540	CABO FLEXÍVEL MACHO FÊMEA PINÇA MONOPOLAR RA: 80092970002 FLEXIBLE MONOPOLAR MALE-FEMALE FORCEPS CABLE CABLE FLEXIBLE MACHO-HEMBRA PINZA MONOPOLAR	2 UN.
14-1059	CÂNULA DE DISSECÇÃO TIPO GANCHO ÂNG. RETO Ø5mm X 36cm RA: 80092970004 DISSECTION L-SHAPED HOOKED CANNULA Ø5mm X 14" CÁNULA DISECTORA TIPO GANCHO ANG. RECTO Ø5mm X 36cm	1 UN.
14-0970	CÂNULA PNEUMOPERITONIO VERESS Ø2,5mm X 12cm RA: 80092970004 PNEUMOPERITONEUM VERESS CANNULA Ø2.5mm X 4 3/4" CÁNULA NEUMOPERITONEO VERESS Ø2,5mm X 12cm	1 UN.
14-1060	EXTRATOR E REDUTOR 10mm PARA 5mm DIAF. Ø10mm X 11cm RA: 80092970004 EXTRACTOR AND REDUCER 10mm X 5mm DIAPH. Ø10mm X 4 1/4" EXTRACTOR Y REDUCTOR 10mm P/ 5mm DIAF. Ø10mm X 11cm	1 UN.
14-5020	PINÇA APREENS. DENT. 2X4 SERRI. ISOL. Ø5mm X 36cm EMP. 143200 RA: 80092970003 INSULATED TOOTHED SERRATED GRASPING FORCEPS 2X4 Ø5mm X 14" PINZA AGARRE ENS. DENT. 2X4 ESTRÍ. AISL. Ø5mm X 36cm	1 UN.
14-5003	PINÇA APREENS. ESP. VESÍCULA FENESTRADA ISOL. Ø5mm X 36cm EMP. 143200 RA: 80092970003 SPECIAL GALLBLADDER INSULATED SLOTTED GRASPING FORCEPS Ø5mm X 14" PINZA AGARRE ESP. VESÍCULA FENESTRADA AISL. Ø5mm X 36cm	1 UN.
14-5034	PINÇA APREENS. FENEST. ESP. VESÍCULA Ø5mm X 36cm EMP. 143200 RA: 80092970003 SPECIAL GALLBLADDER SLOTTED GRASPING FORCEPS Ø5mm X 14" PINZA AGARRE FENEST. ESP. VESÍCULA Ø5mm X 36cm	1 UN.
14-0980	PINÇA DENT. GARRA 2X3 Ø10mm X 36cm EMP. 141115 RA: 80092970003 TOOTHED FORCEPS CLAW 2X3 Ø10mm X 14" PINZA DENT. GARRA 2X3 Ø10mm X 36cm	1 UN.
14-5012	PINÇA MARYLAND DISSEC. Ø5mm X 36cm EMP. 143199 RA: 80092970004 MARYLAND DISSECTION FORCEPS Ø5mm X 14" PINZA MARYLAND DISEC. Ø5mm X 36cm	1 UN.
14-5009	PINÇA MIXTER BOCA 14,5mm Ø5mm X 36cm EMP. 143199 RA: 80092970004 MIXTER FORCEPS MOUTH 14.5mm Ø5mm X 14" PINZA MIXTER BOCA 14,5mm Ø5mm X 36cm	1 UN.
14-5000	TESOURA METZENBAUM ISOL. CURVA Ø5mm X 36cm EMP. 143199 RA: 80092970003 METZENBAUM INSULATED CURVED SCISSORS Ø5mm X 14" TIJERA METZENBAUM AISL. CURVA Ø5mm X 36cm	1 UN.
14-1203	OBTURADOR PTA. PIRAMIDAL Ø10mm X 17cm BAINHA JAN. RA: 80092970004 PYRAMIDAL TIP OBTURATOR Ø10mm X 6 3/4" SLEEVE WINDOW OBTURADOR PTA. PIRAMIDAL Ø10mm X 17cm FUNDA VENT.	1 UN.
14-1202	OBTURADOR PTA. PROT. Ø10mm X 18,5cm BAINHA JAN. RA: 80092970004 COVERED TIP OBTURATOR Ø10mm X 7 1/4" SLEEVE WINDOW OBTURADOR PTA. PROT. Ø10mm X 18,5cm FUNDA VENT.	1 UN.
14-1026	OBTURADOR PTA. PIRAMIDAL Ø5mm X 17cm BAINHA JAN. RA: 80092970004 PYRAMIDAL TIP OBTURATOR Ø5mm X 6 3/4" SLEEVE WINDOW OBTURADOR PTA. PIRAMIDAL Ø5mm X 17cm FUNDA VENT.	1 UN.
14-1063	CÂNULA ASPIRAÇÃO E IRRIGAÇÃO Ø5mm X 36cm RA: 8009297000 SUCTION AND IRRIGATION CANNULA Ø5mm X 14" CÁNULA ASPIRACIÓN E IRRIGACIÓN Ø5mm X 36cm	1 UN.
14-0969	CÂNULA PUNÇÃO INJEÇÃO AGULHA 2,1 Ø5mm X 36cm RA: 80092970004 PUNCTURE AND INJECTION CANNULA NEEDLE 2.1 Ø5mm X 14" CÁNULA PUNCIÓN E INYECCIÓN AGUJA 2,1 Ø5mm X 36cm	1 UN.
14-1626	VÁLVULA PARA TUBO DE ASPIRAÇÃO E IRRIGAÇÃO RA: 80092970002 VALVE FOR SUCTION AND IRRIGATION TUBE VÁLVULA P/ TUBO DE ASPIRACIÓN E IRRIGACIÓN	1 UN.
14-5153	PINÇA WINTER BOCA 60mm Ø10mm X 36cm EMP. 143199 RA: 80092970003 WINTER FORCEPS 60mm MOUTH Ø10mm X 14" PINZA WINTER BOCA 60mm Ø10mm X 36cm	1 UN.
14-0946	ADAPTADOR MANGUEIRA 1/8 RA: 80092970002 1/8 HOSE ADAPTER ADAPTADOR MANGUEIRA 1/8	1 UN.
14-1593	KIT DE ESCOVAS P/ LIMPEZA P/ PRODUTOS Ø3mm, 5mm E 10mm X 42cm RA: 80092970004 BRUSH CLEANING KIT Ø3mm, 5mm and 10mm X 16 1/2" SET DE CEPILLOS P/ LIMPIEZA P/ PRODUCTOS Ø3mm, 5mm Y 10mm X 42cm	1 CJ. 1 SET 1 CJ.
14-3233	KIT VEDANTE BAINHA JANELA Ø5mm RA: 80092970004 SEALING KIT WINDOW SLEEVE Ø5mm SET SELLADOR FUNDA VENTANA Ø5mm	1 UN.

	DESCRIÇÃO DESCRIPTION DESCRIPCIÓN	QUANTIDADE QUANT./CANT.
14-3234	KIT VEDANTE BAINHA JANELA Ø10mm RA: 80092970004 SEALING KIT WINDOW SLEEVE Ø10mm SET SELLADOR FUNDA VENTANA Ø10mm	1 UN.
14-2390	CÂNULA AGULHA ESP. SUTURAS EDLO 20cm EDLO SPECIAL SUTURE NEEDLE CANNULA 8" CÁNULA AGUJA ESP. SUTURAS EDLO 20cm	1 UN.
14-1215	PORTA AGULHA CURVO VIDEA Ø5mm X 36cm EMP. 141122 RA: 80092970001 CURVED VIDEA NEEDLE HOLDER Ø5mm X 14" PORTAAGUJAS CURVO VIDEA Ø5mm X 36cm	1 UN.
14-5176	CONTRA PORTA AGULHA Ø5mm X 36cm EMP. 143199 RA: 80092970003 BACK NEEDLE HOLDER Ø5mm X 14" CONTRA PORTAAGUJAS Ø5mm X 36cm	1 UN.
14-5061	PINÇA BABCOCK PEDIÁTRICA Ø5mm X 36cm FORCEPS BABCOCK PEDIATRIC Ø5mm X 14" PINZA BABCOCK PEDIÁTRICA Ø5mm X 36cm	1 UN.
14-1095	EMPURRADOR DE NÓ CAMBIAGHI Ø5mm X 36cm FIO 0,8mm CAMBIAGHI KNOT PUSHER Ø5 mm X 14" WIRE 0.8 mm EMPUJADOR DE NUDOS CAMBIAGHI Ø5mm X 36cm CALIBRE 0,8mm	1 UN.
14-1535	AFASTADOR ARTICULADO FLEXÍVEL 3 LAM Ø5mm X 36cm RA: 80092970001 FLEXIBLE ARTICULATED RETRACTOR 3 LAM Ø5mm X 14" SEPARADOR - RETRACTOR ARTICULADO FLEXIBLE 3 LAM Ø5mm X 36cm	1 UN.
10-3156	CAIXA PERFURADA 52cm X 28cm X 09cm STERILIZATION CONTAINER 20" X 11" X 3" CAJA PERFORADA 52cm X 28cm X 9cm	1 UN.

KIT PARA CIRURGIA GENITO URINÁRIA

GENITOURINARY SURGERY KIT | KIT PARA CIRUGÍA GENITOURINARIA

	DESCRIÇÃO DESCRIPTION DESCRIPCIÓN	QUANTIDADE QUANT./CANT.
14-1201	CÂNULA (BAINHA) Ø10mm X 10cm JAN. LISA VÁLV. RA: 80092970004 CANNULA (SLEEVE) Ø10mm X 4" WINDOW SMOOTH VALVE CÁNULA (FUNDA) Ø10mm X 10cm VENT. LISA VÁLV.	1 UN.
14-1207	CÂNULA (BAINHA) Ø5mm X 11cm JAN. LISA RA: 80092970004 CANNULA (SLEEVE) Ø5mm X 4 1/4" WINDOW SMOOTH CÁNULA (FUNDA) Ø5mm X 11cm VENT. LISA	2 UN.
14-1057	CÂNULA DE DISSECÇÃO TIPO ESPÁTULA Ø5mm X 36cm RA: 80092970004 SPATULA DISSECTION CANNULA Ø5mm X 14" CÁNULA DISECTORA TIPO ESPÁTULA Ø5mm X 36cm	1 UN.
14-1059	CÂNULA DE DISSECÇÃO TIPO GANCHO ÂNG. RETO Ø5mm X 36cm RA: 80092970004 DISSECTION L-SHAPED HOOKED CANNULA Ø5mm X 14" CÁNULA DISECTORA TIPO GANCHO ANG. RECTO Ø5mm X 36cm	1 UN.
14-0970	CÂNULA PNEUMOPERITONIO VERESS Ø2,5mm X 12cm RA: 80092970004 PNEUMOPERITONEUM VERESS CANNULA Ø2.5mm X 4 3/4" CÁNULA NEUMOPERITONEO VERESS Ø2,5mm X 12cm	1 UN.
14-1060	EXTRATOR E REDUTOR 10mm PARA 5mm DIAF. Ø10mm X 11cm RA: 80092970004 EXTRACTOR AND REDUCER 10mm X 5mm DIAF. Ø10mm X 4 1/4" EXTRACTOR Y REDUCTOR 10mm P/ 5mm DIAF. Ø10mm X 11cm	1 UN.
14-5033	PINÇA APREENS. FENEST. ESP. VESÍCULA Ø5mm X 20cm EMP. 143199 RA: 80092970003 SPECIAL GALLBLADDER SLOTTED GRASPING FORCEPS Ø5mm X 8" PINZA AGARRE FENEST. ESP. VESÍCULA Ø5mm X 20cm	1 UN.
14-5003	PINÇA APREENS. ESP. VESÍCULA FENESTRADA ISOL. Ø5mm X 36cm EMP. 143200 RA: 80092970003 SPECIAL GALLBLADDER INSULATED SLOTTED GRASPING FORCEPS Ø5mm X 14" PINZA AGARRE ESP VES. FENES. AISL. Ø5mm X 36cm	1 UN.
14-0980	PINÇA DENT. GARRA 2X3 Ø10mm X 36cm EMP. 141115 RA: 80092970003 TOOTHED FORCEPS CLAW 2X3 Ø10mm X 14" PINZA DENT. GARRA 2X3 Ø10mm X 36cm	1 UN.
14-5012	PINÇA MARYLAND DISSEC. Ø5mm X 36cm EMP. 143199 RA: 80092970004 MARYLAND DISSECTION FORCEPS Ø5mm X 14" PINZA MARYLAND DISEC. Ø5mm X 36cm	1 UN.
14-5009	PINÇA MIXTER BOCA 14,5mm Ø5mm X 36cm EMP. 143199 RA: 80092970004 MIXTER FORCEPS MOUTH 14.5mm Ø5mm X 14" PINZA MIXTER BOCA 14,5mm Ø5mm X 36cm	1 UN.
14-1215	PORTA AGULHA CURVO VIDEA Ø5mm X 36cm EMP. 141122 RA: 80092970001 CURVED VIDEA NEEDLE HOLDER Ø5mm X 14" PORTAAGUJAS CURVO VIDEA Ø5mm X 36cm	1 UN.
14-5176	CONTRA PORTA AGULHA Ø5mm X 36cm EMP. 143199 RA: 80092970003 BACK NEEDLE HOLDER Ø5mm X 14" CONTRA PORTAAGUJAS Ø5mm X 36cm	1 UN.
14-0985	SONDA APALPADORA GRADUADA Ø5mm X 36cm RA: 80092970002 GRADUATED PALPATION PROBE Ø5mm X 14" SONDA PALPADORA GRADUADA Ø5mm X 36cm	1 UN.
14-5000	TESOURA METZENBAUM ISOL. CURVA Ø5mm X 36cm EMP. 143199 RA: 80092970003 METZENBAUM INSULATED CURVED SCISSORS Ø5mm X 14" TIJERA METZENBAUM AISL. CURVA Ø5mm X 36cm	1 UN.
14-1203	OBTURADOR PTA. PIRAMIDAL Ø10mm X 17cm BAINHA JAN. RA: 80092970004 PYRAMIDAL TIP OBTURATOR Ø10mm X 6 3/4" SLEEVE WINDOW OBTURADOR PTA. PIRAMIDAL Ø10mm X 17cm FUNDA VENT.	1 UN.
14-1202	OBTURADOR PTA. PROT. Ø10mm X 18,5cm BAINHA JAN. RA: 80092970004 COVERED TIP OBTURATOR Ø10mm X 7 1/4" SLEEVE WINDOW OBTURADOR PTA. PROT. Ø10mm X 18,5cm FUNDA VENT.	1 UN.

	DESCRIÇÃO DESCRIPTION DESCRIPCIÓN	QUANTIDADE QUANT./CANT.
14-1026	OBTURADOR PTA. PIRAMIDAL Ø5mm X 17cm BAINHA JAN. RA: 80092970004 PYRAMIDAL TIP OBTURATOR Ø5mm X 6 ¾" SLEEVE WINDOW OBTURADOR PTA. PIRAMIDAL Ø5mm X 17cm FUNDA VENT.	1 UN.
14-1626	VÁLVULA PARA TUBO DE ASPIRAÇÃO E IRRIGAÇÃO RA: 80092970002 VALVE FOR SUCTION AND IRRIGATION TUBE VÁLVULA P/ TUBO DE ASPIRACIÓN E IRRIGACIÓN	1 UN.
14-1063	CÂNULA ASPIRAÇÃO E IRRIGAÇÃO Ø5mm X 36cm RA: 80092970002 SUCTION AND IRRIGATION CANNULA Ø5mm X 14" CÂNULA ASPIRACIÓN E IRRIGACIÓN Ø5mm X 36cm	1 UN.
14-1064	CÂNULA ASPIRAÇÃO E IRRIGAÇÃO Ø10mm X 36cm RA: 80092970002 SUCTION AND IRRIGATION CANNULA Ø10mm X 14" CÂNULA ASPIRACIÓN E IRRIGACIÓN Ø10mm X 36cm	1 UN.
14-0969	CÂNULA PUNÇÃO INJEÇÃO AGULHA 2,1 Ø5mm X 36cm RA: 80092970004 PUNCTURE AND INJECTION CANNULA NEEDLE 2.1 Ø5mm X 14" CÂNULA PUNCIÓN E INYECCIÓN AGUJA 2,1 Ø5mm X 36cm	1 UN.
14-2540	CABO FLEXÍVEL MACHO FÊMEA PINÇA MONOPOLAR RA: 80092970002 FLEXIBLE MONOPOLAR MALE-FEMALE FORCEPS CABLE CABLE FLEXIBLE MACHO-HEMBRA PINZA MONOPOLAR	2 UN.
14-1593	KIT DE ESCOVAS P/ LIMPEZA P/ PRODUTOS Ø3mm, 5mm E 10mm X 42cm RA: 80092970004 BRUSH CLEANING KIT Ø3mm, 5mm and 10mm X 16 ½" SET DE CEPILLOS P/ LIMPIEZA P/ PRODUCTOS Ø3mm, 5mm Y 10mm X 42cm	1 CJ. 1 SET 1 CJ.
14-0946	ADAPTADOR MANGUEIRA 1/8 RA: 80092970002 1/8 HOSE ADAPTER ADAPTADOR MANGUERA 1/8	1 UN.
14-3233	KIT VEDANTE BAINHA JANELA Ø5mm RA: 80092970004 SEALING KIT WINDOW SLEEVE Ø5mm SET SELLADOR FUNDA VENTANA Ø5mm	1 UN.
14-3234	KIT VEDANTE BAINHA JANELA Ø10mm RA: 80092970004 SEALING KIT WINDOW SLEEVE Ø10mm SET SELLADOR FUNDA VENTANA Ø10mm	1 UN.
10-3156	CAIXA PERFURADA 52cm X 28cm X 09cm STERILIZATION CONTAINER 20" X 11" X 3" CAJA PERFORADA 52cm X 28cm X 9cm	1 UN.

KIT PARA CIRURGIA OBSTÉTRICA E GINECOLÓGICA

OBSTETRICS AND GYNECOLOGICAL SURGERY KIT | KIT PARA CIRUGÍA OBSTÉTRICA Y GINECOLÓGICA

	DESCRIÇÃO DESCRIPTION	QUANTIDADE QUANT./CANT.
14-1201	CÂNULA (BAINHA) Ø10mm X 10cm JAN. LISA VÁLV. RA: 80092970004 CANNULA (SLEEVE) Ø10mm X 4" WINDOW SMOOTH VALVE CÂNULA (FUNDA) Ø10mm X 10cm VENT. LISA VÁLV.	2 UN.
14-1208	CÂNULA (BAINHA) Ø5mm X 11cm JAN. LISA VÁLV. RA: 80092970004 CANNULA (SLEEVE) Ø5mm X 4 ¼" WINDOW SMOOTH VALVE CÂNULA (FUNDA) 5mm X 11cm VENT. LISA VÁLV.	2 UN.
14-1152	BASTÃO UENO Ø5mm X 36cm RA: 80092970002 UENO ROD Ø5mm X 14" TUBO UENO Ø5mm X 36cm	1 UN.
14-2540	CABO FLEXÍVEL MACHO FÊMEA PINÇA MONOPOLAR RA: 80092970002 FLEXIBLE MONOPOLAR MALE-FEMALE FORCEPS CABLE CABLE FLEXIBLE MACHO-HEMBRA PINZA MONOPOLAR	2 UN.
14-1057	CÂNULA DE DISSECÇÃO TIPO ESPÁTULA Ø5mm X 36cm RA: 80092970004 SPATULA DISSECTION CANNULA Ø5mm X 14" CÂNULA DE DISECCIÓN TIPO ESPÁTULA Ø5mm X 36cm	1 UN.
14-0969	CÂNULA PUNÇÃO INJEÇÃO AGULHA 2,1 Ø5mm X 36cm RA: 80092970004 PUNCTURE AND INJECTION CANNULA NEEDLE 2.1 Ø5mm X 14" CÂNULA PUNCIÓN E INYECCIÓN AGUJA 2,1 Ø5mm X 36cm	1 UN.
14-0970	CÂNULA PNEUMOPERITONIO VERESS Ø2,5mm X 12cm RA: 80092970004 PNEUMOPERITONEUM VERESS CANNULA Ø2.5mm X 4 ¾" CÂNULA NEUMOPERITONEO VERESS Ø2,5mm X 12cm	1 UN.
14-1060	EXTRATOR E REDUTOR 10mm PARA 5mm DIAF. Ø10mm X 11cm RA: 80092970004 EXTRACTOR AND REDUCER 10mm X 5mm DIAF. Ø10mm X 4 ¼" EXTRACTOR Y REDUCTOR 10mm P/ 5mm DIAF. Ø10mm X 11cm	1 UN.
14-1062	MANIPULADOR UTERINO PARA CROMOTUBAGEM E PINÇA POZZI RA: 80092970002 UTERINE HANDLES FOR CHROMOTUBING AND POZZI FORCEPS MANIPULADOR UTERINO PARA CROMOTUBACIÓN Y PINZA POZZI	1 UN.
14-0955	PINÇA ATRAUMÁTICA GINECOLOGIA Ø5mm X 33cm RA: 80092970003 ATRAUMATIC GYNECOLOGY FORCEPS Ø5mm X 13" PINZA ATRAUMÁTICA GINECOLOGÍA Ø5mm X 33cm	1 UN.
14-5176	CONTRA PORTA AGULHA Ø5mm X 36cm EMP. 143199 RA: 80092970003 BACK NEEDLE HOLDER Ø5mm X 14" CONTRA PORTAAGUJAS Ø5mm X 36cm	1 UN.
14-2516	PINÇA BIPOLAR DE APREENSÃO Ø5mm X 36cm EM PPS RA: 80092970003 BIPOLAR GRASPING FORCEPS Ø5mm X 14" IN PPS PINZA BIPOLAR DE AGARRE Ø5mm X 36cm EN PPS	1 UN.
14-5070	PINÇA APREENS. ALLIS ISOL. Ø5mm X 36cm EMP. 143199 RA: 80092970003 ALLIS INSULATED GRASPING FORCEPS Ø5mm X 14" PINZA AGARRE ALLIS AISL. Ø5mm X 36cm	1 UN.
14-5020	PINÇA APREENS. DENT. 2X4 SERRI. ISOL. Ø5mm X 36cm EMP. 143200 RA: 80092970003 INSULATED TOOTHED SERRATED GRASPING FORCEPS 2X4 Ø5mm X 14" PINZA AGARRE ENS. DENT. 2X4 ESTR. AISL. Ø5mm X 36cm	1 UN.

	DESCRIÇÃO DESCRIPTION DESCRIPCIÓN	QUANTIDADE QUANT./CANT.
14-5028	PINÇA FENEST. BOCA 30mm Ø5mm X 36cm EMP. 143200 RA: 80092970003 SLOTTED FORCEPS 30mm MOUTH Ø5mm X 14" PINZA FENEST. BOCA 30mm Ø5mm X 36cm	1 UN.
14-5012	PINÇA MARYLAND DISSEC. Ø5mm X 36cm EMP. 143199 RA: 80092970004 MARYLAND DISSECTION FORCEPS Ø5mm X 14" PINZA MARYLAND DISEC. Ø5mm X 36cm	1 UN.
14-5086	PINÇA P/ BIÓPSIA SACA BOCADO Ø5mm X 36cm EMP. 143199 RA: 80092970003 BIOPSY PUNCH FORCEPS Ø5mm X 14" PINZA P/ BIOPSIA SACABOCADO Ø5mm X 36cm	1 UN.
14-1215	PORTA AGULHA CURVO VIDEA Ø5mm X 36cm EMP. 141122 RA: 80092970001 CURVED VIDEA NEEDLE HOLDER Ø5mm X 14" PORTAAGUJAS CURVO VIDEA Ø5mm X 36cm	1 UN.
14-1000	SACA MIOMA Ø5mm X 36cm RA: 80092970004 MYOMA SCREW Ø5mm X 14" SACA MIOMA Ø5mm X 36cm	1 UN.
14-0985	SONDA APALPADORA GRADUADA Ø5mm X 36cm RA: 80092970002 GRADUATED PALPATION PROBE Ø5mm X 14" SONDA PALPADORA GRADUADA Ø5mm X 36cm	1 UN.
14-5000	TESOURA METZENBAUM ISOL. CURVA Ø5mm X 36cm EMP. 143199 RA: 80092970003 METZENBAUM INSULATED CURVED SCISSORS Ø5mm X 14" TIJERA METZENBAUM AISL. CURVA Ø5mm X 36cm	1 UN.
14-0980	PINÇA DENT. GARRA 2X3 Ø10mm X 36cm EMP. 141115 RA: 80092970003 TOOTHED FORCEPS CLAW 2X3 Ø10mm X 14" PINZA DENT GARRA 2X3 Ø10mm X 36cm	1 UN.
14-5003	PINÇA APREENS. ESP. VESÍCULA FENESTRADA ISOL. Ø5mm X 36cm EMP. 143200 RA: 80092970003 SPECIAL GALLBLADDER INSULATED SLOTTED GRASPING FORCEPS Ø5mm X 14" PINZA AGARRE ESP. VESÍC. FENEST. AISL. Ø5mm X 36cm	1 UN.
14-1202	OBTURADOR PTA. PROT. Ø10mm X 18,5cm BAINHA JAN. RA: 80092970004 COVERED TIP OBTURATOR Ø10mm X 7 ½" SLEEVE WINDOW OBTURADOR PTA. PROT. Ø10mm X 18,5cm FUNDA VENT.	1 UN.
14-1203	OBTURADOR PTA. PIRAMIDAL Ø10mm X 17cm BAINHA JAN. RA: 80092970004 PYRAMIDAL TIP OBTURATOR Ø10mm X 6 ¾" SLEEVE WINDOW OBTURADOR PTA. PIRAMIDAL Ø10mm X 17cm FUNDA VENT.	1 UN.
14-1026	OBTURADOR PTA. PIRAMIDAL Ø5mm X 17cm BAINHA JAN. RA: 80092970004 PYRAMIDAL TIP OBTURATOR Ø5mm X 6 ¾" SLEEVE WINDOW OBTURADOR PTA. PIRAMIDAL Ø5mm X 17cm FUNDA VENT.	1 UN.
14-1063	CÂNULA ASPIRAÇÃO E IRRIGAÇÃO Ø5mm X 36cm RA: 80092970002 SUCTION AND IRRIGATION CANNULA Ø5mm X 14" CÁNULA ASPIRACIÓN E IRRIGACIÓN Ø5mm X 36cm	1 UN.
14-1066	CÂNULA ASPIRAÇÃO E IRRIGAÇÃO AGULHA Ø5mm X 36cm RA: 80092970004 SUCTION AND IRRIGATION CANNULA NEEDLE Ø5mm X 14" CÁNULA ASPIRACIÓN E IRRIGACIÓN AGUJA Ø5mm X 36cm	1 UN.
14-1626	VÁLVULA PARA TUBO DE ASPIRAÇÃO E IRRIGAÇÃO RA: 80092970002 VALVE FOR SUCTION AND IRRIGATION TUBE VÁLVULA P/ TUBO DE ASPIRACIÓN E IRRIGACIÓN	1 UN.
14-5022	PINÇA BIÓPSIA ISOL. Ø5mm X 36cm EMP. 143199 RA: 80092970003 INSULATED BIOPSY FORCEPS Ø5mm X 14" PINZA BIOPSIA AISL. Ø5mm X 36cm	1 UN.
14-0969	CÂNULA PUNÇÃO INJEÇÃO AGULHA 2,1 Ø5mm X 36cm RA: 80092970004 PUNCTURE AND INJECTION CANNULA NEEDLE 2.1 Ø5mm X 14" CÁNULA PUNCIÓN INYECCIÓN AGUJA 2,1 Ø5mm X 36cm	1 UN.
14-0946	ADAPTADOR MANGUEIRA 1/8 RA: 80092970002 1/8 HOSE ADAPTER ADAPTADOR MANGUEIRA 1/8	1 UN.
14-3233	KIT VEDANTE BAINHA JANELA Ø5mm RA: 80092970004 SEALING KIT WINDOW SLEEVE Ø5mm SET SELLADOR FUNDA VENTANA Ø5mm	1 UN.
14-3234	KIT VEDANTE BAINHA JANELA Ø10mm RA: 80092970004 SEALING KIT WINDOW SLEEVE Ø10mm SET SELLADOR FUNDA VENTANA Ø10mm	1 UN.
14-1593	KIT DE ESCOVAS P/ LIMPEZA P/ PRODUTOS Ø3mm, 5mm E 10mm X 42cm RA: 80092970004 BRUSH CLEANING KIT Ø3mm, 5mm and 10mm X 16 1/2" SET DE CEPILLOS P/ LIMPIEZA P/ PRODUCTOS Ø3mm, 5mm Y 10mm X 42cm	1 CJ. 1 SET 1 CJ.
10-3156	CAIXA PERFURADA 52cm X 28cm X 09cm STERILIZATION CONTAINER 20" X 11" X 3" CAJA PERFORADA 52cm X 28cm X 9cm	1 UN.

KIT PARA CIRURGIA PEDIÁTRICA

PEDIATRIC SURGERY KIT | KIT PARA CIRUGÍA PEDIÁTRICA

	DESCRIÇÃO DESCRIPTION DESCRIPCIÓN	QUANTIDADE QUANT./CANT.
14-1495	APLICADOR DE CLIPS SLS MÉDIO Ø6,5mm X 20cm RA: 80092970001 SLS CLIP APPLIER MEDIUM Ø6.5 mm X 8" APLICADOR DE CLIPS SLS MEDIANO Ø6,5mm X 20cm	1 UN.
14-1469	CÂNULA (BAINHA) Ø6,5mm X 4,5cm DIAF. ROSQ. RA: 80092970004 CANNULA (SLEEVE) Ø6.5mm X 2" DIAPH. THREADED CÁNULA (FUNDA) Ø6,5mm X 4,5cm DIAF. ROSC.	2 UN.
14-1187	CANULA (BAINHA) Ø5mm X 4,5cm JAN. ROSQ. VÁLV. WINDOW THREADED CANNULA (SLEEVE) WITH VALVE Ø5mm X 2" CÁNULA (FUNDA) CON ROSCA TIPO VENTANA CON LLAVE DE PASO Ø5mm X 4,5cm	1 UN.

	DESCRIÇÃO DESCRIPTION DESCRIPCIÓN	QUANTIDADE QUANT./CANT.
14-2540	CABO FLEXÍVEL MACHO FÊMEA PINÇA MONOPOLAR RA: 80092970002 FLEXIBLE MONOPOLAR MALE-FEMALE FORCEPS CABLE CABLE FLEXIBLE MACHO-HEMBRA PINZA MONOPOLAR	2 UN.
14-1422	CÂNULA DE DISSECÇÃO TIPO GANCHO EM J PED. Ø5mm X 20cm RA: 80092970004 J-SHAPED HOOKED DISSECTION PED. CANNULA Ø5mm X 8" CÁNULA DISECTORA TIPO GANCHO EN J PED. Ø5mm X 20cm	1 UN.
14-1400	CÂNULA PNEUMOPERITONIO VERESS Ø2,5mm X 8cm RA: 80092970004 PNEUMOPERITONEUM VERESS CANNULA Ø2.5mm X 3 5/32" CÁNULA NEUMOPERITONEO VERESS Ø2,5mm X 8cm	1 UN.
14-1425	EXTRATOR E REDUTOR 10mm PARA 5mm DIAF. Ø10mm X 8,5cm RA: 80092970004 EXTRACTOR AND REDUCER 10mm X 5mm DIAPH. Ø10mm X 3 1/2" EXTRACTOR Y REDUCTOR 10mm P/ 5mm DIAF. Ø10mm X 8,5cm	1 UN.
14-2516	PINÇA BIPOLAR DE APREENSÃO Ø5mm X 36cm EM PPS RA: 80092970003 BIPOLAR GRASPING FORCEPS Ø5mm X 14" IN PPS PINZA BIPOLAR DE AGARRE Ø5mm X 36cm EN PPS	1 UN.
14-5008	PINÇA APREENS. REFOR. ISOL. Ø5mm X 20cm EMP. 143199 INSULATED STRENGTHENED GRASPING FORCEPS Ø5mm X 8" PINZA AGARRE REFOR. AISL. Ø5mm X 20cm	1 UN.
14-5060	PINÇA BABCOCK PED. Ø5mm X 20cm EMP. 143200 RA: 80092970003 BABCOCK PED. FORCEPS Ø5mm X 8" PINZA BABCOCK PED. Ø5mm X 20cm	1 UN.
14-1430	PINÇA DENT. GARRA 2X3 Ø5mm X 20cm EMP. 141115 (EXTRAÇÃO) TOOTHED GRASPING FORCEPS CLAW 2X3 Ø5mm X 8" PINZA AGARRE DENT. GARRA 2X3 Ø5mm X 20cm	1 UN.
14-5041	PINÇA DISSEC. APREENS. DELIC. SERRI. ISOL. Ø5mm X 20cm EMP. 143199 RA: 80092970003 INSULATED SERRATED DELICATE DISSECTION GRASPING FORCEPS Ø5mm X 8" PINZA DISECT. AGARRE DELIC. ESTRÍ. AISL. Ø5mm X 20cm	1 UN.
14-5013	PINÇA MARYLAND DISSEC. Ø5mm X 20cm EMP. 143199 RA: 80092970003 MARYLAND DISSECTION FORCEPS Ø5mm X 8" PINZA MARYLAND DISEC Ø5mm X 20cm	1 UN.
14-3212	PORTA AGULHA CURVO VIDEA Ø5mm X 20cm EMP. 142380 CURVED VIDEA NEEDLE HOLDER Ø5mm X 8" PORTAAGUJAS CURVO VIDEA Ø5mm X 20cm	1 UN.
14-5002	TESOURA METZENBAUM ISOL. CURVA Ø5mm X 20cm EMP. 143199 RA: 80092970003 METZENBAUM INSULATED CURVED SCISSORS Ø5mm X 8" TIJERA METZENBAUM AISL. CURVA Ø5mm X 20cm	1 UN.
14-1477	OBTURADOR PTA. PIRAMIDAL Ø6,5mm X 8cm BAINHA DIAF. RA: 80092970004 PYRAMIDAL TIP OBTURATOR Ø6.5mm X 3" SLEEVE DIAPH OBTURADOR PTA. PIRAMIDAL Ø6,5mm X 8cm FUNDA DIAF.	1 UN.
14-1194	OBTURADOR PTA. PIRAMIDAL Ø5mm X 12,5cm BAINHA JAN. PYRAMIDAL TIP OBTURATOR Ø5mm X 5" OBTURADOR PTA. PIRAMIDAL Ø5mm X 12,5cm	1 UN.
14-1448	CÂNULA ASPIRAÇÃO E IRRIGAÇÃO Ø10mm X 20cm PEDIÁTRICA RA: 80092970002 SUCTION AND IRRIGATION CANNULA Ø10mm X 8" PEDIATRIC CÁNULA ASPIRACIÓN E IRRIGACIÓN Ø10mm X 20cm PEDIÁTRICA	1 UN.
14-1447	CÂNULA ASPIRAÇÃO E IRRIGAÇÃO Ø5mm X 20cm PEDIÁTRICA RA: 80092970002 SUCTION AND IRRIGATION CANNULA Ø5mm X 8" PEDIATRIC CÁNULA ASPIRACIÓN E IRRIGACIÓN Ø5mm X 20cm PEDIÁTRICA	1 UN.
14-1626	VÁLVULA PARA TUBO DE ASPIRAÇÃO E IRRIGAÇÃO RA: 80092970002 VALVE FOR SUCTION AND IRRIGATION TUBE VÁLVULA P/ TUBO DE ASPIRACIÓN E IRRIGACIÓN	1 UN.
14-0946	ADAPTADOR MANGUEIRA 1/8 RA: 80092970002 1/8 HOSE ADAPTER ADAPTADOR MANGUERA 1/8	1 UN.
14-3233	KIT VEDANTE BAINHA JANELA Ø5mm RA: 80092970004 SEALING KIT WINDOW SLEEVE Ø5mm SET SELLADOR FUNDA VENTANA Ø5mm	1 UN.
14-3234	KIT VEDANTE BAINHA JANELA Ø10mm RA: 80092970004 SEALING KIT WINDOW SLEEVE Ø10mm SET SELLADOR FUNDA VENTANA Ø10mm	1 UN.
14-1593	KIT DE ESCOVAS P/ LIMPEZA P/ PRODUTOS Ø3mm, 5mm E 10mm X 42cm RA: 80092970004 BRUSH CLEANING KIT Ø3mm, 5mm and 10mm X 16 1/2" SET DE CEPILLOS P/ LIMPIEZA P/ PRODUCTOS Ø3mm, 5mm Y 10mm X 42cm	1 CJ. 1 SET 1 CJ.
14-5175	CONTRA PORTA AGULHA Ø5mm X 20cm EMP. 143199 RA: 80092970003 BACK NEEDLE HOLDER Ø5mm X 8" CONTRA PORTAAGUJAS Ø5mm X 20cm	1 UN.
14-5069	PINÇA APREENS. ALLIS ISOL. Ø5mm X 20cm EMP. 143199 RA: 80092970003 ALLIS INSULATED GRASPING FORCEPS Ø5mm X 8" PINZA AGARRE ALLIS AISL. Ø5mm X 20cm	1 UN.
14-5019	PINÇA APREENS. DENT. 2X4 SERRI. ISOL. Ø5mm X 20cm EMP. 143200 RA: 80092970003 INSULATED TOOTHED SERRATED GRASPING FORCEPS 2X4 Ø5mm X 8" PINZA AGARRE ENS. DENT. 2X4 ESTRÍ. AISL. Ø5mm X 20cm	1 UN.
14-5032	PINÇA APREENS. FENEST. ESP. VESÍCULA Ø5mm X 20cm EMP. 143200 RA: 80092970003 SPECIAL GALLBLADDER SLOTTED GRASPING FORCEPS Ø5mm X 8" PINZA AGARRE FENEST. ESP. VESÍCULA Ø5mm X 20cm	1 UN.
14-5007	PINÇA APREENS. REFOR. ISOL. Ø5mm X 20cm EMP. 143200 RA: 80092970003 INSULATED STRENGTHENED GRASPING FORCEPS Ø5mm X 8" PINZA AGARRE REFOR. AISL. Ø5mm X 20cm	1 UN.
10-3156	CAIXA PERFURADA 52cm X 28cm X 09cm STERILIZATION CONTAINER 20" X 11" X 3" CAJA PERFORADA 52cm X 28cm X 9cm	1 UN.

KIT PARA CIRURGIA TORÁCICA

THORACIC SURGERY KIT | KIT PARA CIRUGÍA TORÁCICA

	DESCRIÇÃO DESCRIPTION DESCRIPCIÓN	QUANTIDADE QUANT./CANT.
14-1535	AFASTADOR ARTICULADO FLEXÍVEL 3 LAM Ø5mm X 36cm RA: 80092970001 FLEXIBLE ARTICULATED RETRACTOR 3 LAM Ø5mm X 14" SEPARADOR - RETRACTOR ARTICULADO FLEXIBLE 3 LAM Ø5mm X 36cm	1 UN.
14-1016	CÂNULA (BAINHA) Ø10mm X 11cm DIAF. LISA RA: 80092970004 CANNULA (SLEEVE) Ø10mm X 4 1/4" DIAPH SMOOTH CÁNULA (FUNDA) Ø10mm X 11cm DIAF. LISA	1 UN.
14-2540	CABO FLEXÍVEL MACHO FÊMEA PINÇA MONOPOLAR RA: 80092970002 FLEXIBLE MONOPOLAR MALE-FEMALE FORCEPS CABLE CABLE FLEXIBLE MACHO-HEMBRA PINZA MONOPOLAR	1 UN.
14-0969	CÂNULA PUNÇÃO INJEÇÃO AGULHA 2,1 Ø5mm X 36cm RA: 80092970004 PUNCTURE AND INJECTION CANNULA NEEDLE 2.1 Ø5mm X 14" CÁNULA PUNCIÓN E INYECCIÓN AGUJA 2,1 Ø5mm X 36cm	1 UN.
14-1060	EXTRATOR E REDUTOR 10mm PARA 5mm DIAF. Ø10mm X 11cm RA: 80092970004 EXTRACTOR AND REDUCER 10mm X 5mm DIAPH Ø10mm x 4 1/4" EXTRACTOR Y REDUCTOR 10mm P/ 5mm DIAF. Ø10mm X 11cm	1 UN.
14-5132	PINÇA BABCOCK Ø10mm X 36cm EMP. 143199 RA: 80092970003 BABCOCK FORCEPS Ø10mm X 14" PINZA BABCOCK Ø10mm X 36cm	1 UN.
14-2516	PINÇA BIPOLAR DE APREENSÃO Ø5mm X 36cm EM PPS RA: 80092970003 BIPOlar GRASPING FORCEPS Ø5mm X 14" IN PPS PINZA BIPOLAR DE AGARRE Ø5mm X 36cm EN PPS	1 UN.
14-5070	PINÇA APREENS. ALLIS ISOL. Ø5mm X 36cm EMP. 143199 RA: 80092970003 ALLIS INSULATED GRASPING FORCEPS Ø5mm X 14" PINZA AGARRE ALLIS AISL. Ø5mm X 36cm	1 UN.
14-5020	PINÇA APREENS. DENT. 2X4 SERRI. ISOL. Ø5mm X 36cm EMP. 143200 RA: 80092970003 INSULATED TOOTHED SERRATED GRASPING FORCEPS 2X4 Ø5mm X 14" PINZA AGARRE ENS. DENT. 2X4 ESTRÍ. AISL. Ø5mm X 36cm	1 UN.
14-5003	PINÇA APREENS. ESP. VESÍCULA FENESTRADA ISOL. Ø5mm X 36cm EMP. 143200 RA: 80092970003 SPECIAL GALLBLADDER INSULATED SLOTTED GRASPING FORCEPS Ø5mm X 14" PINZA AGARRE ESP. VESÍC. FENEST. AISL. Ø5mm X 36cm	1 UN.
14-5034	PINÇA APREENS. FENEST. ESP. VESÍCULA Ø5mm X 36cm EMP. 143200 RA: 80092970003 SPECIAL GALLBLADDER SLOTTED GRASPING FORCEPS Ø5mm X 14" PINZA AGARRE FENEST. ESP. VESÍCULA Ø5mm X 36cm	1 UN.
14-5028	PINÇA FENEST. BOCA 30mm Ø5mm X 36cm EMP. 143200 RA: 80092970003 SLOTTED FORCEPS 30mm MOUTH Ø5mm X 14" PINZA FENEST BOCA 30mm Ø5mm X 36cm	1 UN.
14-5012	PINÇA MARYLAND DISSEC. Ø5mm X 36cm EMP. 143199 RA: 80092970004 MARYLAND DISSECTION FORCEPS Ø5mm X 14" PINZA MARYLAND DISEC. Ø5mm X 36cm	1 UN.
14-0948	PORTA AGULHA RETO VIDEA Ø5mm X 36cm EMP. 141122 RA: 80092970001 STRAIGHT VIDEA NEEDLE HOLDER Ø5mm X 14" PORTAAGUJAS RECTO VIDEA Ø5mm X 36cm	1 UN.
14-5000	TESOURA METZENBAUM ISOL. CURVA Ø5mm X 36cm EMP. 143199 RA: 80092970003 METZENBAUM INSULATED CURVED SCISSORS Ø5mm X 14" TIJERA METZENBAUM AISL. CURVA Ø5mm X 36cm	1 UN.
14-1017	OBTURADOR PTA. PIRAMIDAL Ø10mm X 16cm BAINHA DIAF. RA: 80092970004 PYRAMIDAL TIP OBTURATOR Ø10mm X 6 1/2" SLEEVE DIAPH. OBTURADOR PTA. PIRAMIDAL Ø10mm X 16cm FUNDA DIAF.	1 UN.
14-1014	OBTURADOR PTA. PIRAMIDAL Ø5mm X 14,5cm BAINHA DIAF. RA: 80092970004 PYRAMIDAL TIP OBTURATOR Ø5mm X 5 3/4" SLEEVE DIAPH. OBTURADOR PTA. PIRAMIDAL Ø5mm X 14,5cm FUNDA DIAF.	1 UN.
14-1013	CÂNULA (BAINHA) Ø5mm X 11cm DIAF. LISA RA: 80092970004 CANNULA (SLEEVE) Ø5mm X 4 1/4" DIAPH. SMOOTH CÁNULA (FUNDA) Ø5mm X 11cm DIAF. LISA	2 UN.
14-1626	VÁLVULA PARA TUBO DE ASPIRAÇÃO E IRRIGAÇÃO RA: 80092970002 VALVE FOR SUCTION AND IRRIGATION TUBE VÁLVULA P/ TUBO DE ASPIRACIÓN E IRRIGACIÓN	1 UN.
14-1063	CÂNULA ASPIRAÇÃO E IRRIGAÇÃO Ø5mm X 36cm RA: 80092970002 SUCTION AND IRRIGATION CANNULA Ø5mm X 14" CÁNULA ASPIRACIÓN E IRRIGACIÓN Ø5mm X 36cm	1 UN.
14-1593	KIT DE ESCOVAS P/ LIMPEZA P/ PRODUTOS Ø3mm, 5mm E 10mm X 42cm RA: 80092970004 BRUSH CLEANING KIT Ø3mm, 5mm AND 10mm X 16 1/2" SET DE CEPILLOS P/ LIMPIEZA P/ PRODUCTOS Ø3mm, 5mm Y 10mm X 42cm	1 CJ. 1 SET 1 CJ.
14-0946	ADAPTADOR MANGUEIRA 1/8 RA: 80092970002 1/8 HOSE ADAPTER ADAPTADOR MANGUEIRA 1/8	1 UN.
14-3233	KIT VEDANTE BAINHA JANELA Ø5mm RA: 80092970004 SEALING KIT WINDOW SLEEVE Ø5mm SET SELLADOR FUNDA VENTANA Ø5mm	1 UN.
14-3234	KIT VEDANTE BAINHA JANELA Ø10mm RA: 80092970004 SEALING KIT WINDOW SLEEVE Ø10mm SET SELLADOR FUNDA VENTANA Ø10mm	1 UN.
10-3156	CAIXA PERFURADA 52cm X 28cm X 09cm STERILIZATION CONTAINER 20" X 11" X 3" CAJA PERFORADA 52cm X 28cm X 9cm	1 UN.

KIT PARA COLECISTECTOMIA (KIT BÁSICO)

CHOLECISTECTOMY KIT (BASIC KIT) | KIT PARA COLECISTECTOMÍA (KIT BÁSICO)

	DESCRIÇÃO DESCRIPTION DESCRIPCIÓN	QUANTIDADE QUANT./CANT.
14-0454	APLICADOR DE CLIPS SLS MÉDIO/GRANDE Ø10mm X 33cm RA: 8009297000 SLS CLIP APPLIER MEDIUM/LARGE Ø10mm X 33cm APLICADOR DE CLIPS SLS MEDIANO/GRANDE Ø10mm X 33cm	1 UN.
14-1201	CÂNULA (BAINHA) Ø10mm X 10cm JAN. LISA VÁLV. RA: 80092970004 CANNULA (SLEEVE) Ø10mm X 4" WINDOW SMOOTH VALVE CÁNULA (FUNDA) Ø10mm X 10cm VENT. LISA VÁLV.	2 UN.
14-1208	CÂNULA (BAINHA) Ø5mm X 11cm JAN. LISA VÁLV. RA: 80092970004 CANNULA (SLEEVE) Ø5mm X 4 1/4" WINDOW SMOOTH VALVE CÁNULA (FUNDA) Ø5mm X 11cm VENT. LISA VÁLV.	2 UN.
14-1207	CÂNULA (BAINHA) Ø5mm X 11cm JAN. LISA RA: 80092970004 CANNULA (SLEEVE) Ø5mm X 4 1/4" WINDOW SMOOTH CÁNULA (FUNDA) Ø5mm X 11cm VENT. LISA	1 UN.
14-1200	CÂNULA (BAINHA) Ø10mm X 10cm JAN. LISA RA: 80092970004 CANNULA (SLEEVE) Ø10mm X 4" WINDOW SMOOTH CÁNULA (FUNDA) Ø10mm X 10cm VENT. LISA	1 UN.
14-2540	CABO FLEXÍVEL MACHO FÊMEA PINÇA MONOPOLAR RA: 80092970002 FLEXIBLE MONOPOLAR MALE-FEMALE FORCEPS CABLE CABLE FLEXIBLE MACHO-HEMBRA PINZA MONOPOLAR	2 UN.
14-1059	CÂNULA DE DISSECÇÃO TIPO GANCHO ÂNG. RETO Ø5mm X 36cm RA: 80092970004 DISSECTION L-SHAPED HOOKED CANNULA Ø5mm X 14" CÁNULA DISECTORA TIPO GANCHO ANG. RECTO Ø5mm X 36cm	1 UN.
14-0970	CÂNULA PNEUMOPERITONIO VERESS Ø2,5mm X 12cm RA: 80092970004 PNEUMOPERITONEUM VERESS CANNULA Ø2.5mm X 4 3/4" CÁNULA NEUMOPERITONEO VERESS Ø2,5mm X 12cm	1 UN.
14-1060	EXTRATOR E REDUTOR 10mm PARA 5mm DIAF. Ø10mm X 11cm RA: 80092970004 EXTRACTOR AND REDUCER 10mm X 5mm DIAFH. Ø10mm X 4 1/4" EXTRACTOR Y REDUCTOR 10mm P/ 5mm DIAF. Ø10mm X 11cm	1 UN.
14-5020	PINÇA APREENS. DENT. 2X4 SERRI. ISOL. Ø5mm X 36cm EMP. 143200 RA: 80092970003 INSULATED TOOTHED SERRATED GRASPING FORCEPS 2X4 Ø5mm X 14" PINZA AGARRE ENS. DENT. 2X4 ESTRÍ. AISL. Ø5mm X 36cm	1 UN.
14-5003	PINÇA APREENS. ESP. VESÍCULA FENESTRADA ISOL. Ø5mm X 36cm EMP. 143200 RA: 80092970003 SPECIAL GALLBLADDER INSULATED SLOTTED GRASPING FORCEPS Ø5mm X 14" PINZA AGARRE ESP. VESÍCULA FENESTRADA AISL. Ø5mm X 36cm	1 UN.
14-5034	PINÇA APREENS. FENEST. ESP. VESÍCULA Ø5mm X 36cm EMP. 143200 RA: 80092970003 SPECIAL GALLBLADDER SLOTTED GRASPING FORCEPS Ø5mm X 14" PINZA AGARRE FENEST. ESP. VESÍCULA Ø5mm X 36cm	1 UN.
14-0980	PINÇA DENT. GARRA 2X3 Ø10mm X 36cm EMP. 141115 RA: 80092970003 TOOTHED FORCEPS CLAW 2X3 Ø10mm X 14" PINZA DENT. GARRA 2X3 Ø10mm X 36cm	1 UN.
14-5012	PINÇA MARYLAND DISSEC. Ø5mm X 36cm EMP. 143199 RA: 80092970004 MARYLAND DISSECTION FORCEPS Ø5mm X 14" PINZA MARYLAND DISEC. Ø5mm X 36cm	1 UN.
14-5009	PINÇA MIXTER BOCA 14,5mm Ø5mm X 36cm EMP. 143199 RA: 80092970004 MIXTER FORCEPS MOUTH 14.5mm Ø5mm X 14" PINZA MIXTER BOCA 14,5mm Ø5mm X 36cm	1 UN.
14-5000	TESOURA METZENBAUM ISOL. CURVA Ø5mm X 36cm EMP. 143199 RA: 80092970003 METZENBAUM INSULATED CURVED SCISSORS Ø5mm X 14" TIJERA METZENBAUM AISL. CURVA Ø5mm X 36cm	1 UN.
14-1203	OBTURADOR PTA. PIRAMIDAL Ø10mm X 17cm BAINHA JAN. RA: 80092970004 PYRAMIDAL TIP OBTURATOR Ø10mm X 6 3/4" SLEEVE WINDOW OBTURADOR PTA. PIRAMIDAL Ø10mm X 17cm FUNDA VENT.	1 UN.
14-1202	OBTURADOR PTA. PROT. Ø10mm X 18,5cm BAINHA JAN. RA: 80092970004 COVERED TIP OBTURATOR Ø10mm X 7 1/4" SLEEVE WINDOW OBTURADOR PTA. PROT. Ø10mm X 18,5cm FUNDA VENT.	1 UN.
14-1026	OBTURADOR PTA. PIRAMIDAL Ø5mm X 17cm BAINHA JAN. RA: 80092970004 PYRAMIDAL TIP OBTURATOR Ø5mm X 6 3/4" SLEEVE WINDOW OBTURADOR PTA. PIRAMIDAL Ø5mm X 17cm FUNDA VENT.	1 UN.
14-1063	CÂNULA ASPIRAÇÃO E IRRIGAÇÃO Ø5mm X 36cm RA: 80092970000 SUCTION AND IRRIGATION CANNULA Ø5mm X 14" CÁNULA ASPIRACIÓN E IRRIGACIÓN Ø5mm X 36cm	1 UN.
14-0969	CÂNULA PUNÇÃO INJEÇÃO AGULHA 2,1 Ø5mm X 36cm RA: 80092970004 PUNCTURE AND INJECTION CANNULA NEEDLE 2.1 Ø5mm X 14" CÁNULA PUNCIÓN E INYECCIÓN AGUJA 2,1 Ø5mm X 36cm	1 UN.
14-1626	VÁLVULA PARA TUBO DE ASPIRAÇÃO E IRRIGAÇÃO RA: 80092970002 VALVE FOR SUCTION AND IRRIGATION TUBE VÁLVULA P/ TUBO DE ASPIRACIÓN E IRRIGACIÓN	1 UN.
14-5153	PINÇA WINTER BOCA 60mm Ø10mm X 36cm EMP. 143199 RA: 80092970003 WINTER FORCEPS 60mm MOUTH Ø10mm X 14" PINZA WINTER BOCA 60mm Ø10mm X 36cm	1 UN.
14-0946	ADAPTADOR MANGUEIRA 1/8 RA: 80092970002 1/8 HOSE ADAPTER ADAPTADOR MANGUEIRA 1/8	1 UN.
14-1593	KIT DE ESCOVAS P/ LIMPEZA P/ PRODUTOS Ø3mm, 5mm E 10mm X 42cm RA: 80092970004 BRUSH CLEANING KIT Ø3mm, 5mm and 10mm X 16 1/2" SET DE CEPILLOS P/ LIMPIEZA P/ PRODUCTOS Ø3mm, 5mm Y 10mm X 42cm	1 CJ. 1 SET 1 CJ.
14-3233	KIT VEDANTE BAINHA JANELA Ø5mm RA: 80092970004 SEALING KIT WINDOW SLEEVE Ø5mm SET SELLADOR FUNDA VENTANA Ø5mm	1 UN.
14-3234	KIT VEDANTE BAINHA JANELA Ø10mm RA: 80092970004 SEALING KIT WINDOW SLEEVE Ø10mm SET SELLADOR FUNDA VENTANA Ø10mm	1 UN.
10-3156	CAIXA PERFURADA 52cm X 28cm X 09cm STERILIZATION CONTAINER 20" X 11" X 3" CAJA PERFORADA 52cm X 28cm X 9cm	1 UN.

KIT COMPLEMENTO DE CIRURGIA AVANÇADA (COMPLEMENTO AO KIT BÁSICO)

ADVANCED SURGERY COMPLEMENT KIT (BASIC KIT COMPLEMENT) | KIT COMPLEMENTO CIRUGÍA AVANZADA (COMPLEMENTO DEL KIT BÁSICO)

	DESCRIÇÃO DESCRIPTION DESCRIPCIÓN	QUANTIDADE QUANT./CANT.
14-1534	AFASTADOR ARTICULADO FLEXÍVEL 5 LAM Ø10mm X 36cm RA: 80092970001 FLEXIBLE ARTICULATED RETRACTOR 5 LAM Ø10mm X 14" SEPARADOR - RETRACTOR ARTICULADO FLEXÍVEL 5 LAM Ø10mm X 36cm	1 UN.
14-5176	CONTRA PORTA AGULHA Ø5mm X 36cm EMP. 143199 RA: 80092970003 BACK NEEDLE HOLDER Ø5mm X 14" CONTRA PORTAAGUJAS Ø5mm X 36cm	1 UN.
14-1215	PORTA AGULHA CURVO VIDEA Ø5mm X 36cm EMP. 141122 RA: 80092970001 CURVED VIDEA NEEDLE HOLDER Ø5mm X 14" PORTAAGUJAS CURVO VIDEA Ø5mm X 36cm	1 UN.
14-5045	PINÇA FENESTRADA ESPECIAL CURVA Ø5mm X 36cm EMP. 143199 RA: 80092970003 SPECIAL CURVED SLOTTED FORCEPS Ø5mm X 14" PINZA FENESTRADA ESPECIAL CURVA Ø5mm X 36cm	1 UN.
14-5029	PINÇA FENESTRADA BOCA 30mm Ø5mm X 36cm EMP. 143199 RA: 80092970003 SLOTTED FORCEPS 30mm MOUTH Ø5mm X 14" PINZA FENEST BOCA 30mm Ø5mm X 36cm	1 UN.
14-5009	PINÇA MIXTER BOCA 14,5mm Ø5mm X 36cm EMP. 143199 RA: 80092970004 MIXTER FORCEPS MOUTH 14.5mm Ø5mm X 14" PINZA MIXTER BOCA 14,5mm Ø5mm X 36cm	1 UN.
14-1201	CÂNULA (BAINHA) Ø10mm X 10cm JAN. LISA VÁLV. RA: 80092970004 CANNULA (SLEEVE) Ø10mm X 4" WINDOW SMOOTH VALVE CÁNULA (FUNDA) Ø10mm X 10cm VENT LISA VÁLV	1 UN.
14-1203	OBTURADOR PTA. PIRAMIDAL Ø10mm X 17cm BAINHA JAN. RA: 80092970004 PYRAMIDAL TIP OBTURATOR Ø10mm X 6 ¾" SLEEVE WINDOW OBTURADOR PTA. PIRAMIDAL Ø10mm X 17cm FUNDA VENT.	1 UN.
14-5139	PINÇA BABCOCK SERRI. Ø10mm X 36cm EMP. 143200 RA: 80092970003 BABCOCK SERRATED FORCEPS Ø10mm X 14" PINZA BABCOCK ESTRÍ. Ø10mm X 36cm	1 UN.
14-5000	TESOURA METZENBAUM ISOL. CURVA Ø5mm X 36cm EMP. 143199 RA: 80092970003 METZENBAUM INSULATED CURVED SCISSORS Ø5mm X 14" TIJERA METZENBAUM AISL. CURVA Ø5mm X 36cm	1 UN.
14-2540	CABO FLEXÍVEL MACHO FÊMEA PINÇA MONOPOLAR RA: 80092970002 FLEXIBLE MONOPOLAR MALE-FEMALE FORCEPS CABLE CABLE FLEXIBLE MACHO-HEMBRA PINZA MONOPOLAR	2 UN.
14-0970	CÂNULA PNEUMOPERITONIO VERESS Ø2,5mm X 12cm RA: 80092970004 PNEUMOPERITONEUM VERESS CANNULA Ø2.5mm X 4 ¾" CÁNULA NEUMOPERITONEO VERESS Ø2,5mm X 12cm	1 UN.
14-1095	EMPURRADOR DE NÓ CAMBIAGHI Ø5mm X 36cm FIO 0,8mm CAMBIAGHI KNOT PUSHER Ø5mm X 14" WIRE 0.8 mm EMPUJADOR DE NUDOS CAMBIAGHI Ø5mm X 36cm CALIBRE 0,8mm	1 UN.
14-1026	OBTURADOR PTA. PIRAMIDAL Ø5mm X 17cm BAINHA JAN. RA: 80092970004 PYRAMIDAL TIP OBTURATOR Ø5mm X 6 ¾" SLEEVE WINDOW OBTURADOR PTA. PIRAMIDAL Ø5mm X 17cm FUNDA VENT.	1 UN.
14-1208	CÂNULA (BAINHA) Ø5mm X 11cm JAN. LISA VÁLV. RA: 80092970004 CANNULA (SLEEVE) Ø5mm X 4 ¼" WINDOW SMOOTH VALVE CÁNULA (FUNDA) Ø5mm X 11cm VENT. LISA VÁLV.	1 UN.
10-3156	CAIXA PERFURADA 52cm X 28cm X 09cm STERILIZATION CONTAINER 20" X 11" X 3" CAJA PERFORADA 52cm X 28cm X 9cm	1 UN.

KIT PARA CIRURGIA AVANÇADA

ADVANCED SURGERY KIT | KIT CIRUGÍA AVANZADA

	DESCRIÇÃO DESCRIPTION DESCRIPCIÓN	QUANTIDADE QUANT./CANT.
14-0454	APLICADOR DE CLIPS SLS MÉDIO/GRANDE Ø10mm X 33cm RA: 8009297000 SLS CLIP APPLIER MEDIUM/LARGE Ø10mm X 13" APLICADOR DE CLIPS SLS MEDIANO/GRANDE Ø10mm X 33cm	1 UN.
14-1201	CÂNULA (BAINHA) Ø10mm X 10cm JAN. LISA VÁLV. RA: 80092970004 CANNULA (SLEEVE) Ø10mm X 4" WINDOW SMOOTH VALVE CÁNULA (FUNDA) Ø10mm X 10cm VENT. LISA VÁLV.	3 UN.
14-1208	CÂNULA (BAINHA) Ø5mm X 11cm JAN. LISA VÁLV. RA: 80092970004 CANNULA (SLEEVE) Ø5mm X 4 ¼" WINDOW SMOOTH VALVE CÁNULA (FUNDA) Ø5mm X 11cm VENT. LISA VÁLV.	3 UN.
14-1207	CÂNULA (BAINHA) Ø5mm X 11cm JAN. LISA RA: 80092970004 CANNULA (SLEEVE) Ø5mm X 4 ¼" WINDOW SMOOTH CÁNULA (FUNDA) Ø5mm X 11cm VENT. LISA	1 UN.
14-1200	CÂNULA (BAINHA) Ø10mm X 10cm JAN. LISA RA: 80092970004 CANNULA (SLEEVE) Ø10mm X 4" WINDOW SMOOTH CÁNULA (FUNDA) Ø10mm X 10cm VENT. LISA	1 UN.
14-2540	CABO FLEXÍVEL MACHO FÊMEA PINÇA MONOPOLAR RA: 80092970002 FLEXIBLE MONOPOLAR MALE-FEMALE FORCEPS CABLE CABLE FLEXIBLE MACHO-HEMBRA PINZA MONOPOLAR	2 UN.
14-1059	CÂNULA DE DISSECÇÃO TIPO GANCHO ÂNG. RETO Ø5mm X 36cm RA: 80092970004 DISSECTION L-SHAPED HOOKED CANNULA Ø5mm X 14" CÁNULA DISECTORA TIPO GANCHO ANG. RECTO Ø5mm X 36cm	1 UN.

	DESCRIÇÃO DESCRIPTION DESCRIPCIÓN	QUANTIDADE QUANT./CANT.
14-0970	CÂNULA PNEUMOPERITONIO VERESS Ø2,5mm X 12cm RA: 80092970004 PNEUMOPERITONEUM VERESS CANNULA Ø2.5mm X 4 3/4" CÁNULA NEUMOPERITONEO VERESS Ø2,5mm X 12cm	2 UN.
14-1060	EXTRATOR E REDUTOR 10mm PARA 5mm DIAF. Ø10mm X 11cm RA: 80092970004 EXTRACTOR AND REDUCER 10mm X 5mm DIAFH. Ø10mm X 4 1/4" EXTRACTOR Y REDUCTOR 10mm P/ 5mm DIAF. Ø10mm X 11cm	1 UN.
14-5020	PINÇA APREENS. DENT. 2X4 SERRI. ISOL. Ø5mm X 36cm EMP. 143200 RA: 80092970003 INSULATED TOOTHED SERRATED GRASPING FORCEPS 2X4 Ø5mm X 14" PINZA AGARRE ENS. DENT. 2X4 ESTRÍ. AISL. Ø5mm X 36cm	1 UN.
14-5003	PINÇA APREENS. ESP. VESÍCULA FENESTRADA ISOL. Ø5mm X 36cm EMP. 143200 RA: 80092970003 SPECIAL GALLBLADDER INSULATED SLOTTED GRASPING FORCEPS Ø5mm X 14" PINZA AGARRE ESP. VESÍCULA FENESTRADA AISL. Ø5mm X 36cm	1 UN.
14-5034	PINÇA APREENS. FENEST. ESP. VESÍCULA Ø5mm X 36cm EMP. 143200 RA: 80092970003 SPECIAL GALLBLADDER SLOTTED GRASPING FORCEPS Ø5mm X 14" PINZA AGARRE FENEST. ESP. VESÍCULA Ø5mm X 36cm	1 UN.
14-0980	PINÇA DENT. GARRA 2X3 Ø10mm X 36cm EMP. 141115 RA: 80092970003 TOOTHED FORCEPS CLAW 2X3 Ø10mm X 14" PINZA DENT. GARRA 2X3 Ø10mm X 36cm	1 UN.
14-5012	PINÇA MARYLAND DISSEC. Ø5mm X 36cm EMP. 143199 RA: 80092970004 MARYLAND DISSECTION FORCEPS Ø5mm X 14" PINZA MARYLAND DISEC. Ø5mm X 36cm	1 UN.
14-5009	PINÇA MIXTER BOCA 14,5mm Ø5mm X 36cm EMP. 143199 RA: 80092970004 MIXTER FORCEPS MOUTH 14.5mm Ø5mm X 14" PINZA MIXTER BOCA 14,5mm Ø5mm X 36cm	2 UN.
14-5000	TESOURA METZENBAUM ISOL. CURVA Ø5mm X 36cm EMP. 143199 RA: 80092970003 METZENBAUM INSULATED CURVED SCISSORS Ø5mm X 14" TIJERA METZENBAUM AISL. CURVA Ø5mm X 36cm	2 UN.
14-1203	OBTURADOR PTA. PIRAMIDAL Ø10mm X 17cm BAINHA JAN. RA: 80092970004 PYRAMIDAL TIP OBTURATOR Ø10mm X 6 3/4" SLEEVE WINDOW OBTURADOR PTA. PIRAMIDAL Ø10mm X 17cm FUNDA VENT.	2 UN.
14-1202	OBTURADOR PTA. PROT. Ø10mm X 18,5cm BAINHA JAN. RA: 80092970004 COVERED TIP OBTURATOR Ø10mm X 7 1/4" SLEEVE WINDOW OBTURADOR PTA. PROT. Ø10mm X 18,5cm FUNDA VENT.	1 UN.
14-1063	CÂNULA ASPIRAÇÃO E IRRIGAÇÃO Ø5mm X 36cm RA: 8009297000 SUCTION AND IRRIGATION CANNULA Ø5mm X 14" CÁNULA ASPIRACIÓN E IRRIGACIÓN Ø5mm X 36cm	1 UN.
14-0969	CÂNULA PUNÇÃO INJEÇÃO AGULHA 2,1 Ø5mm X 36cm RA: 80092970004 PUNCTURE AND INJECTION CANNULA NEEDLE 2.1 Ø5mm X 14" CÁNULA PUNCIÓN E INYECCIÓN AGUJA 2,1 Ø5mm X 36cm	1 UN.
14-1626	VÁLVULA PARA TUBO DE ASPIRAÇÃO E IRRIGAÇÃO RA: 80092970002 VALVE FOR SUCTION AND IRRIGATION TUBE VÁLVULA P/ TUBO DE ASPIRACIÓN E IRRIGACIÓN	1 UN.
14-5153	PINÇA WINTER BOCA 60mm Ø10mm X 36cm EMP. 143199 RA: 80092970003 WINTER FORCEPS 60mm MOUTH Ø10mm X 14" PINZA WINTER BOCA 60mm Ø10mm X 36cm	1 UN.
14-0946	ADAPTADOR MANGUEIRA 1/8 RA: 80092970002 1/8 HOSE ADAPTER ADAPTADOR MANGUEIRA 1/8	1 UN.
14-1593	KIT DE ESCOVAS P/ LIMPEZA P/ PRODUTOS Ø3mm, 5mm E 10mm X 42cm RA: 80092970004 BRUSH CLEANING KIT Ø3mm, 5mm and 10mm X 16 1/2" SET DE CEPILLOS P/ LIMPIEZA P/ PRODUCTOS Ø3mm, 5mm Y 10mm X 42cm	1 CJ. 1 SET / 1 CJ.
14-3233	KIT VEDANTE BAINHA JANELA Ø5mm RA: 80092970004 SEALING KIT WINDOW SLEEVE Ø5mm SET SELLADOR FUNDA VENTANA Ø5mm	1 UN.
14-3234	KIT VEDANTE BAINHA JANELA Ø10mm RA: 80092970004 SEALING KIT WINDOW SLEEVE Ø10mm SET SELLADOR FUNDA VENTANA Ø10mm	1 UN.
14-1534	AFASTADOR ARTICULADO FLEXÍVEL 5 LAM Ø10mm X 36cm RA: 80092970001 FLEXIBLE ARTICULATED RETRACTOR 5 LAM Ø10mm X 14" SEPARADOR - RETRACTOR ARTICULADO FLEXIBLE 5 LAM Ø10mm X 36cm	1 UN.
14-5176	CONTRA PORTA AGULHA Ø5mm X 36cm EMP. 143199 RA: 80092970003 BACK NEEDLE HOLDER Ø5mm X 14" CONTRA PORTAAGUJAS Ø5mm X 36cm	1 UN.
14-1215	PORTA AGULHA CURVO VIDEA Ø5mm X 36cm EMP. 141122 RA: 80092970001 CURVED VIDEA NEEDLE HOLDER Ø5mm X 14" PORTAAGUJAS CURVO VIDEA Ø5mm X 36cm	1 UN.
14-5045	PINÇA FENESTRADA ESPECIAL CURVA Ø5mm X 36cm EMP. 143199 RA: 80092970003 SPECIAL CURVED SLOTTED FORCEPS Ø5mm X 14" PINZA FENESTRADA ESPECIAL CURVA Ø5mm X 36cm	1 UN.
14-5029	PINÇA FENESTRADA BOCA 30mm Ø5mm X 36cm EMP. 143199 RA: 80092970003 SLOTTED FORCEPS 30mm MOUTH Ø5mm X 14" PINZA FENEST BOCA 30mm Ø5mm X 36cm	1 UN.
14-5139	PINÇA BABCOCK SERRI. Ø10mm X 36cm EMP. 143200 RA: 80092970003 BABCOCK SERRATED FORCEPS Ø10mm X 14" PINZA BABCOCK ESTRÍ. Ø10mm X 36cm	1 UN.
14-1095	EMPURRADOR DE NÓ CAMBIAGHI Ø5mm X 36cm FIO 0,8mm CAMBIAGHI KNOT PUSHER Ø5mm X 14" WIRE 0.8 mm EMPUJADOR DE NUDOS CAMBIAGHI Ø5mm X 36cm CALIBRE 0,8mm	1 UN.
14-1026	OBTURADOR PTA. PIRAMIDAL Ø5mm X 17cm BAINHA JAN. RA: 80092970004 PYRAMIDAL TIP OBTURATOR Ø5mm X 6 3/4" SLEEVE WINDOW OBTURADOR PTA. PIRAMIDAL Ø5mm X 17cm FUNDA VENT.	1 UN.
10-3156	CAIXA PERFURADA 52cm X 28cm X 09cm STERILIZATION CONTAINER 20" X 11" X 3" CAJA PERFORADA 52cm X 28cm X 9cm	2 UN.

EDLO.COM.BR



DGTECH INDÚSTRIA E COMÉRCIO LTDA.
AV. FRANCISCO SILVEIRA BITTENCOURT, 1225/14
CEP 91150-010 - BAIRRO SARANDI
PORTO ALEGRE - RS - BRASIL
FONE: (51) 3025.3600

SIGA-NOS NAS
REDES SOCIAIS:

 /edloitm
 @edloitm
 /edloitm

*Os catálogos Edlo são
atualizados com frequência.
Acesse o site www.edlo.com.br
para conferir a última versão.*

Versão Web: Abril/2022
Cód. 85-1215-6